

DVEŘE PPD

PROTIPOVODŇOVÁ OCHRANA



Dveře vyráběné na míru.

Design i funkčnost jako klasické křídlové dveře.

Rychlá aktivace (manuálně nebo i automaticky).

Minimální nároky na údržbu.

Elegantní řešení nenarušující vzhled objektu.



FUNKCE

Vodotěsné hliníkové dveře zabraňují proniknutí vody v případě povodní, záplav nebo přívalových dešťů do domů či jiných objektů. Snadná a rychlá aktivace v případě potřeby.

DESIGN I FUNKČNOST JAKO KLASICKÉ KŘÍDLOVÉ DVEŘE

Vodotěsné hliníkové dveře plní funkčnost standardních dveří od kterých je na první pohled nerozeznáte. Vybrat si můžete z široké nabídky barev dle vzorníku RAL, různých typů kování, rozměrů, prosklení a další standardní a nadstandardní výbavy.

TĚSNOST A SPOLEHLIVOST

Nepropustnost dveří zajišťuje celoodvodové nafukovací EPDM těsnění umístěné v křídle dveří a nerezový pásek v zárubni.

AKTIVACE SYSTÉMU

Manuální aktivace

Aktivace nahuštěním EPDM těsnění pomocí hustilky s manometrem ventilem, který je veden dveřním křídlem a je chráněn dveřní krytkou.

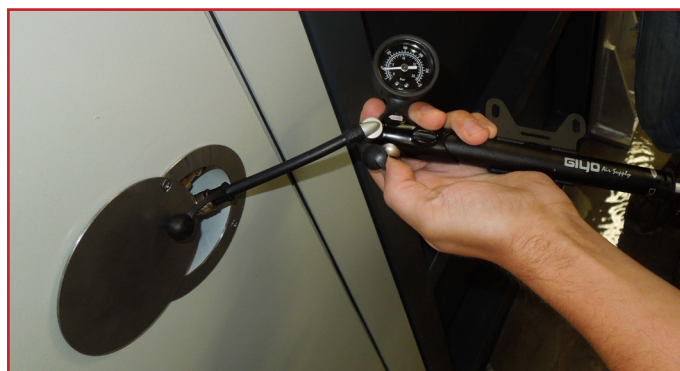

Automatická aktivace

Aktivace řídicí jednotkou pomocí záplavového čidla, tlačítka na řídicí jednotce nebo dálkově.



VODOROVNÉ ŘEZY

Zárubeň:

dva konstrukční typy (do otvoru, do otvoru rohová)

L-profil s těsněním

tloušťka dveřního křídla: 58 mm

Otevírání dveří:

vždy proti vodě

do otvoru

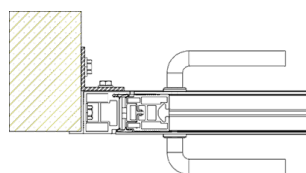

do otvoru rohová

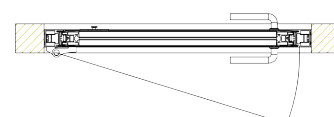
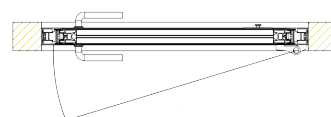
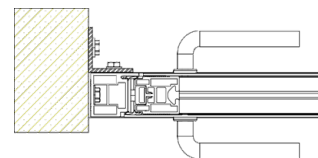

POPIS PRODUKTU

PPD 1

Řídící jednotka

*pouze pro automatickou aktivaci

Externí tlačítko vyfouknutí

*pouze pro automatickou aktivaci

Kování: klika - klika
ve výšce 1 210mm

max. výška vody 1 000 mm

Kryt nafukovacího ventilu

*pouze pro manuální aktivaci

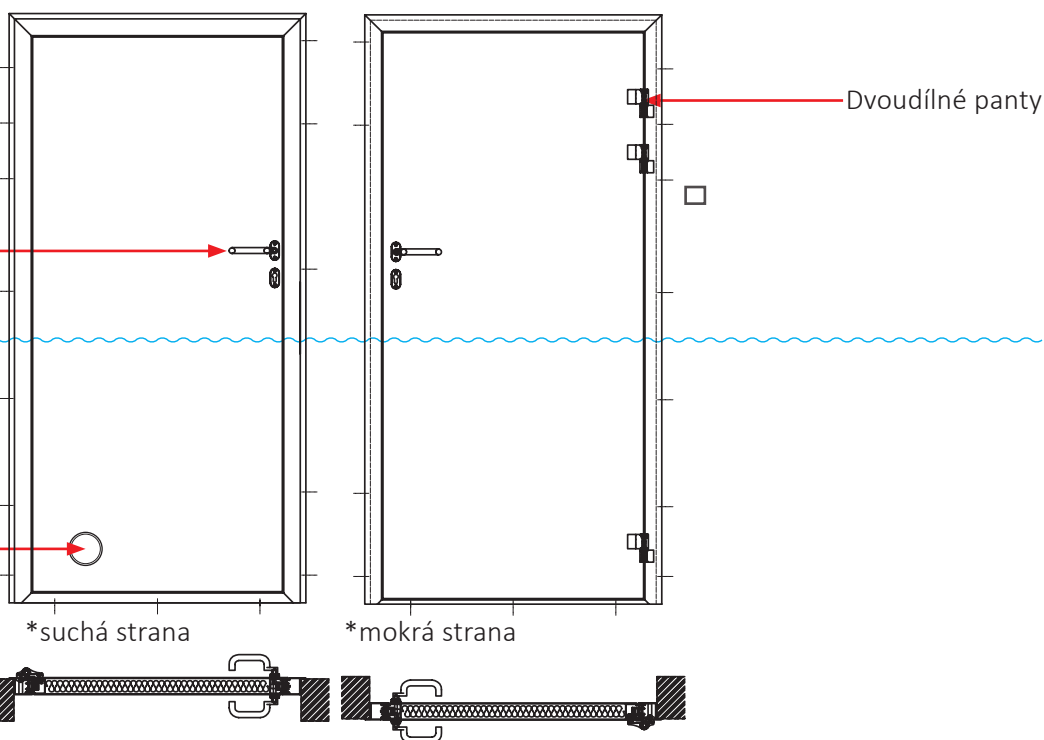

PPD 2

max. výška vody 5 000 mm

Čidlo zavření dveří

Externí tlačítko vyfouknutí

*pouze pro automatickou aktivaci

Řídící jednotka

*pouze pro automatickou aktivaci

Kryt nafukovacího ventilu

*pouze pro manuální aktivaci

Záplavové čidlo

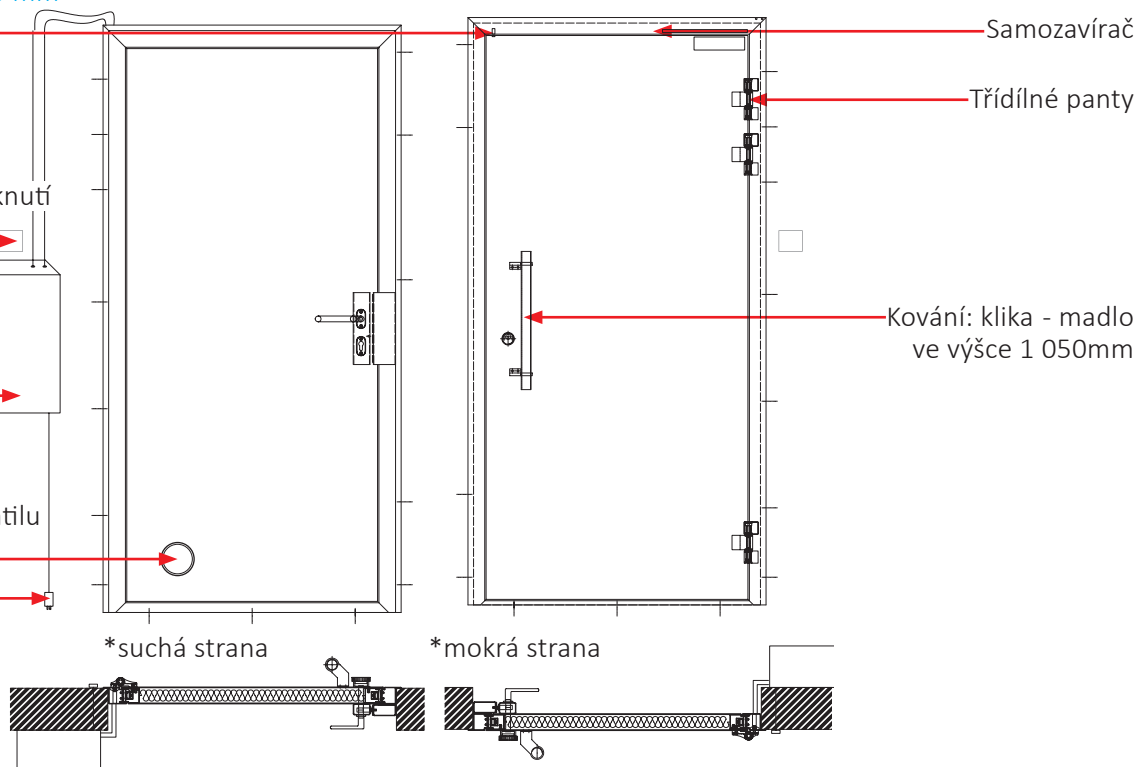

	PPD 1	PPD 2	PPD DVOUKŘÍDLÉ
Maximální výška vodní hladiny:	1 000 mm	5 000 mm	2 500 mm
Šířka dveří:	600 - 1 250 mm	600 - 1 250 mm	šířka jednoho křídla: 600 - 1 250mm
Výška dveří:	2 000 - 2 200 mm	2 000 - 2 200 mm	2 000 - 2 200 mm

Ideální řešení pro Váš rodinný dům, chalupu nebo garáž. Naše dveře zabraňují proniknutí vody v případě povodní, záplav nebo přivalových dešťů do domů či jiných objektů. Snadná a rychlá aktivace v případě potřeby.



Typy kování:



klika



madlo



hrazda



koule

032022.0137CZ

Další nabízená řešení protipovodňové ochrany:



MOBILNÍ ZÁBRANA:
INOVA AL



MOBILNÍ ZÁBRANA:
FLOM



PASIVNÍ
BARIÉRA



VODOTĚSNÉ DVEŘE:
PPD



VODOTĚSNÁ
VRATA



ANTIKONTAMINAČNÍ
BARIÉRA



MOBILNÍ ZÁBRANA:
JPZ



ATYPICKÁ
VODOTĚSNÁ ŘEŠENÍ

