

## HORNÍ PROFIL

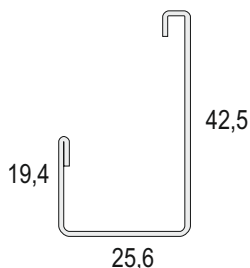

Žaluzie je dodávána vždy v interierovém provedení s čelním vývodem ovládání a s fixací silonovou strunou

**OVLÁDÁNÍ:** TYP1: (šnek + plast. táhlo)  
TYP2: (šnek + bovden)

**LAMELA:** 25x0,18, 25x0,21 nebo 16x0,21mm.

**DOMYKATELNÉ PŘÍPLATKY:** Domykatelná žaluzie, u které je po dovení lamel minimalizován prostup světla skrze lamely. Efektu je docíleno excentrickým umístěním otvorů v lamelách pro fixační strunu.

## Základní ceníková sestava žaluzie ISOLINE ECO

**HORNÍ PROFIL:** 42,5x25,6x19,4mm, materiál válcovaný pozinkovaný plech

**DOLNÍ PROFIL:** materiál válcovaný pozinkovaný plech

**BAREVNÉ PŘÍPLATKY HORNÍHO A DOLNÍHO PROFILU:** bílá RAL 9010, tm. hnědá RAL8017, stříbrná RAL 9006, hnědá RAL 8004, hnědá RAL 8003, slonová kost RAL 1013, zlatá (odpovídá lamele č. 714) bronzová (odpovídá lamele č. 700)

**LAMELA:** 25 x 0,18 mm, hliník

**BARVA LAMELY:** dle vzorníku

**OVLÁDÁNÍ:** TYP1, TYP2

**BAREVNÉ SLADĚNÍ:** ZÁKLADNÍ - horní a dolní profil, žebříček a provázek v bílé barvě

**MONTÁŽNÍ SET:** spojovací materiál

**HRUŠKY:** bílé, průhledné, hnědé

**KRYTKY:** pouze v barvě bílé, stříbrné, tm. Hnědé

## PŘÍPLATKY

**HORNÍ PROFIL:** hliník, RAL 8023

**DOLNÍ PROFIL:** hliník, RAL 8023

**LAMELA:** barvy lamel číslo 780, 783, 1940, 8005, 8101, 8300, 8204, 8107  
barvy lamel - imitace dřeva W91, W92, W93, W94, W95, W96, W97, W98  
lamela 16 x 0,21 mm, 9 odstínů  
lamela 25 x 0,21 mm

**BAREVNÉ SLADĚNÍ:** lamela 25mm: celkové a individuální barevné sladění

**PŘÍPLATKY:** domykateľné

**DŘEVĚNÁ KRYCÍ LIŠTA + DOLNÍ RÝNA**

**ŠIKMINA**

ISOLINE ECO: OVLÁDÁNÍ TYP1  
ŠNEK + PLASTOVÉ TÁHLO

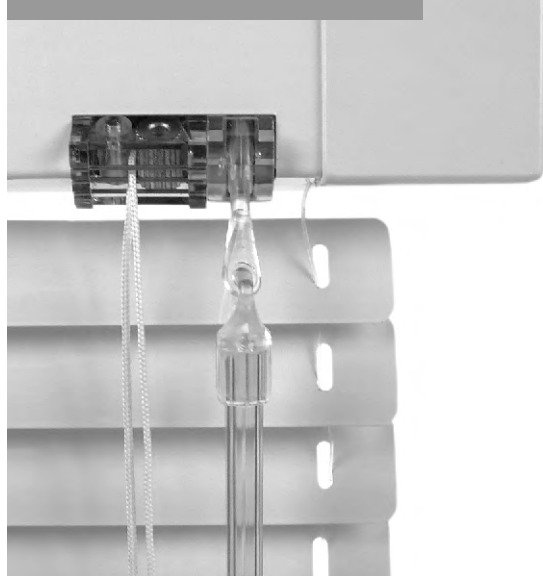

ISOLINE ECO: OVLÁDÁNÍ TYP2  
ŠNEK + BOVDEN

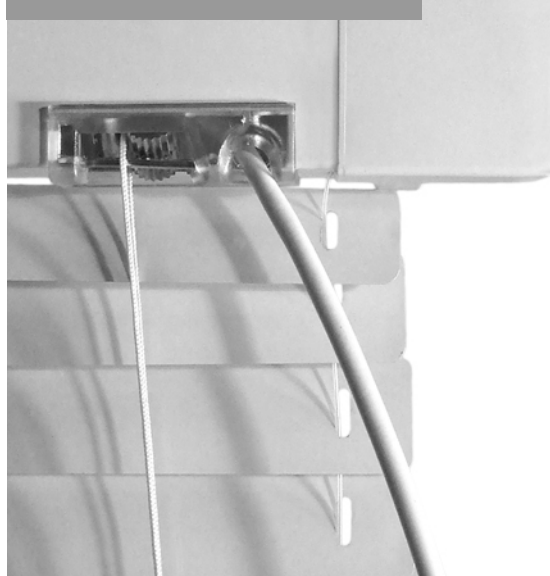

## TECHNICKÉ INFORMACE

MEZNÍ ROZMĚR ŽALUZIE					
	ŠÍŘKA		VÝŠKA		MAXIMALNÍ PLOCHA
	minimální	maximální	minimální	maximální	
Isoline Eco	200 mm	2400 mm	300 mm	2500 mm	2,4 m <sup>2</sup>

### TYPY BAREVNÉHO SLADĚNÍ

**ZÁKLADNÍ** - Ke všem odstínům lamel dle vzorníku (kromě P14 a 716) se dodává vše ostatní BÍLÉ (horní profil, dolní profil, žebříček, a ostatní komponenty).

**CELKOVÉ** - Nabízí devět odstínů LAKOVANÝCH horních profilů a dolních profilů, ke kterým jsou nadefinovány odpovídající barvy dalších komponentů včetně odstínů lamel.

**INDIVIDUÁLNÍ** - Neodpovídá žádnému výše uvedenému typu barevného sladění, umožňuje jakoukoliv kombinaci nabízených odstínů lamel, horního profilu, dolního profilu a žebříčku.

### BAREVNÝ ROZSAH

Horní, dolní profil	9 odstínů
Lamela 25 x 0,18	63 odstínů
Lamela 25 x 0,21	76 odstínů
Lamela 16 x 0,21	9 odstínů
Žebříček 28 x 21,5	31 barev
Žebříček 28 x 18	17 barev
Žebříček 28 x 12	13 barev

### ZNAČENÍ ŽALUZÍ

#### DLE UMÍSTĚNÍ OVLÁDÁNÍ

- P - brzda umístěna vpravo
- L - brzda umístěna vlevo



Tabulka barevného sladění strana 11

### VYMĚŘENÍ ŽALUZÍ

Jako výrobní šířka a výška ISSO žaluzie se uvádí rozměr mezi zasklívacími lištami (**rozměr B**). Při malé hloubce zasklívacích lišt (**rozměr A**) je nutno při montáži použít distanční podložky pod koncovky.

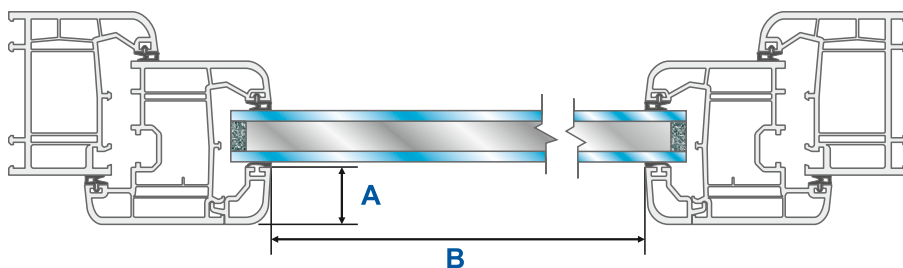

A < 14 mm - 1 pár podložek  
 A < 10 mm - 2 páry  
 ROZMĚR A minimálně 16 mm

### ŠIKMINY

Možné tvary atypických žaluzií - vlastní požadavek zakreslit včetně rozměrů do nákresu. Pro výrobu je nutno uvést všechny rozměry - kóty (spodní, boční levý i pravý, horní).

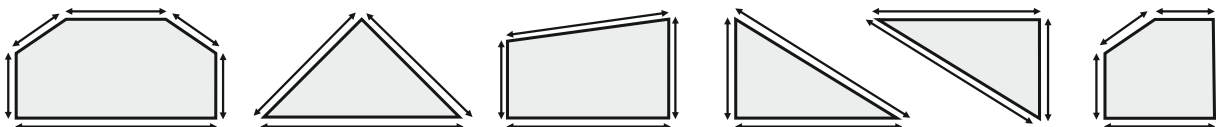

podrobné informace jsou uvedené na objednávkovém formuláři pro atypickou horizontální žaluzii

## UMÍSTĚNÍ OVLÁDÁNÍ - ŠIKMINY

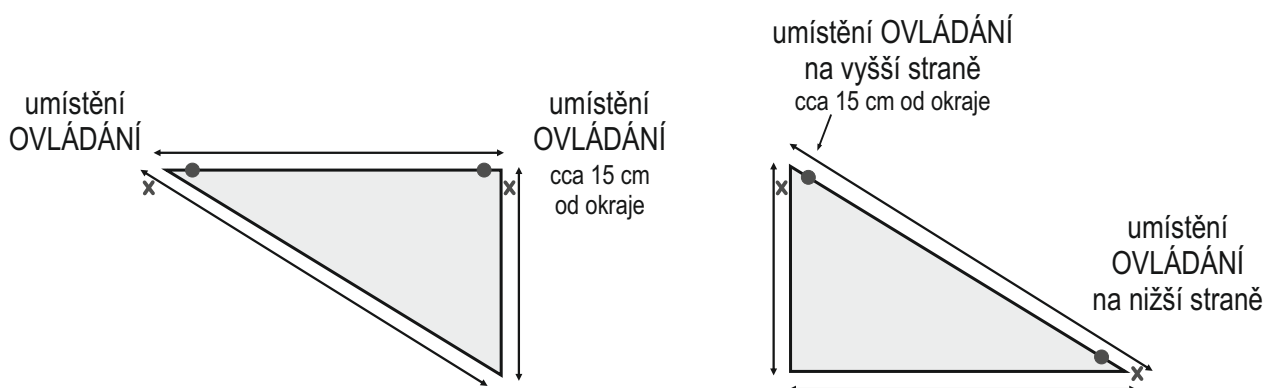
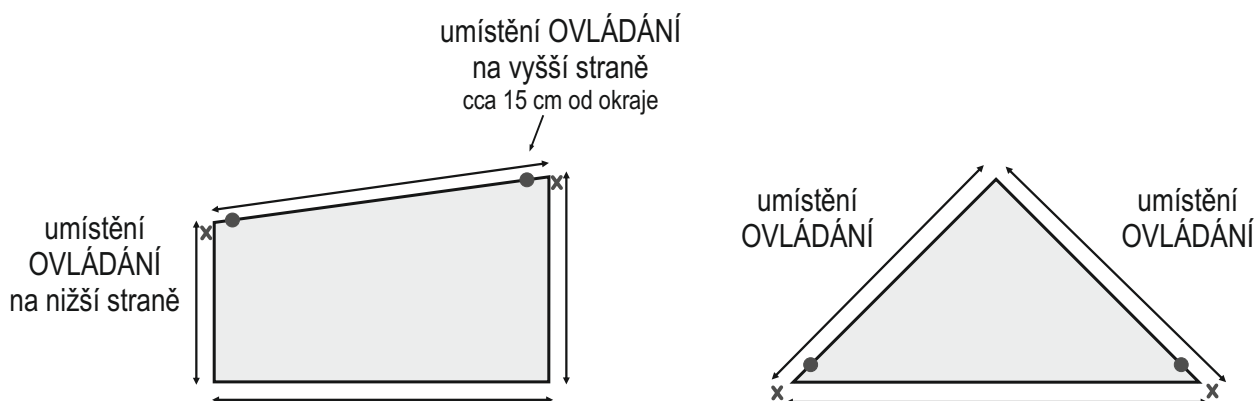
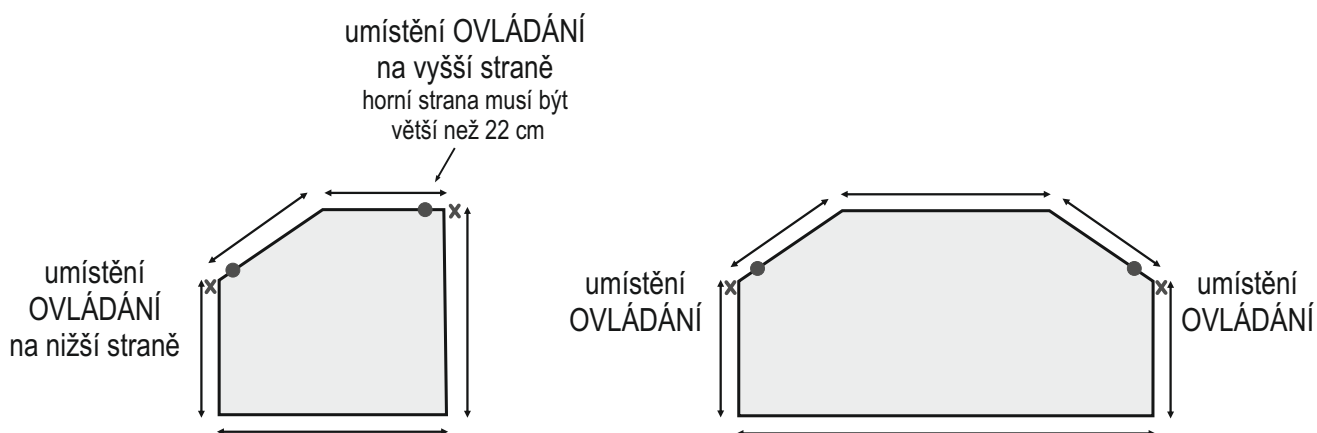

● - umístění ovládání IB

x - umístění ovládání IF

\* vysvětlivky provedení IB, IF - viz online