

Om ProSmart Plug & Play

ProSmart er et varmesystem beregnet for oppvarming under parkett og laminat i tørre rom. Produktet skal **ikke** støpes inn eller legges under vegg til vegg tepper eller andre «ikke» trykkfaste produkter.

Viktige momenter!

- Les monteringsveiledningen nøye.
- Maks areal for en kontroller er 45 m².
- Når varmemfolien klippes må enden alltid forsegles med elektrotape som følger med i ProSmart folie esken.
- Sett aldri strøm på kontroller før alle tilkoblinger er gjort (følg punktene for montering, se side 4-5).
- ProSmart skal kun tilkobles 220 – 240V vekselspanning (AC). Se sikkerhetsforskrifter bak i monteringsveiledningen.
- Tykke / store tepper fungerer som varme forsterkere og vil øke temperaturen over den anbefalte overflate temperaturen på 27 grader celsius.
- Etter at gulvet er lagt må det aldri bores, skrues, spikres eller på et senere tidspunkt monteres fast delevægger eller inventar som dekker gulvet.
- Test installasjonen før parkett / laminat legges. Slå på kontrolleren og legg deretter en pute eller lignende over temperaturindikatoren i ca. 15 min. Ta vekk puten og sjekke om temperaturindikator viser en høyere temperatur. Kjenn også med hånden om matten avgir varme.

NB!

Maks effekt belastning på en 10A sikrings kurs er 2300W og 16A maks 3600W. Du må selv sjekke om det er tilstrekkelig effekt kapasitet på kursen som ProSmart tilkobles. Dersom det er for lite effekt til rådighet (total effekt) på kursen, må det legges en ny eller dele opp arealet i flere soner med flere kontrollere som kobles til separate kurser.

NB!

ProSmart varmemfolie er kun beregnet for å avgi komfortvarme og ikke som hoved varme kilde. For å få opp ønsket komfortvarme i gulvet må rommets temperatur være 20 grader celsius eller høyere.

Før du begynner

- a. Lag en nøyaktig målskisse av gulvet.

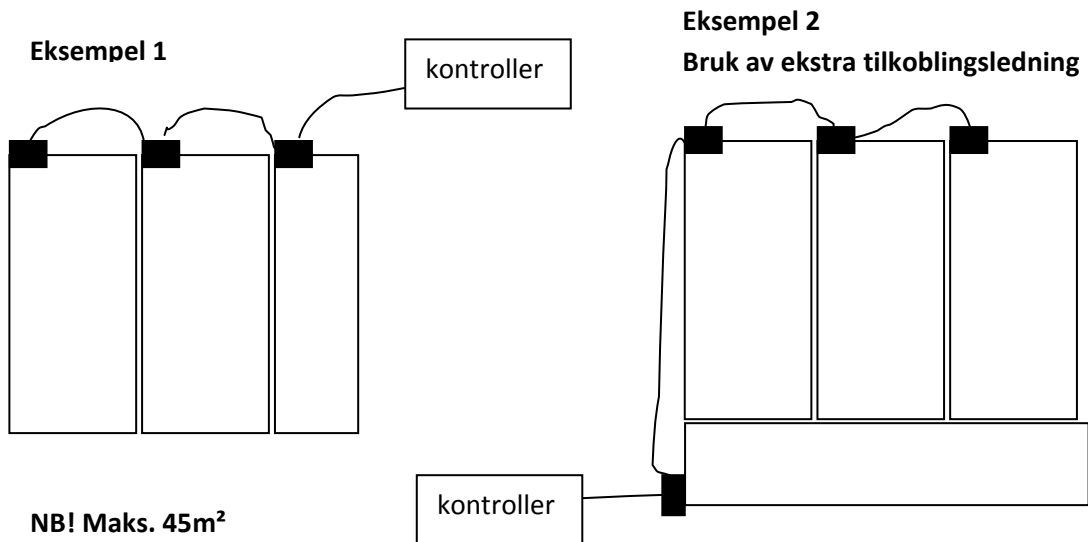

- b. For å gjennomføre monteringen trenger du følgende hjelpemidler:

Bred tape, tapetkniv og stjerne skrutrekker. Bli varmesystemet montert i et rom (f.eks. kjeller) hvor det kan tilkomme fuktighet, må det legges fuktsperre i bunnen primer eller plast 0,20.

Velg en tilkoblingsside/vegg hvor det er en stikkontakt og hvor kontroller ideelt sett kan skjules.

Eksempel: Snitt av gulvets oppbygging.

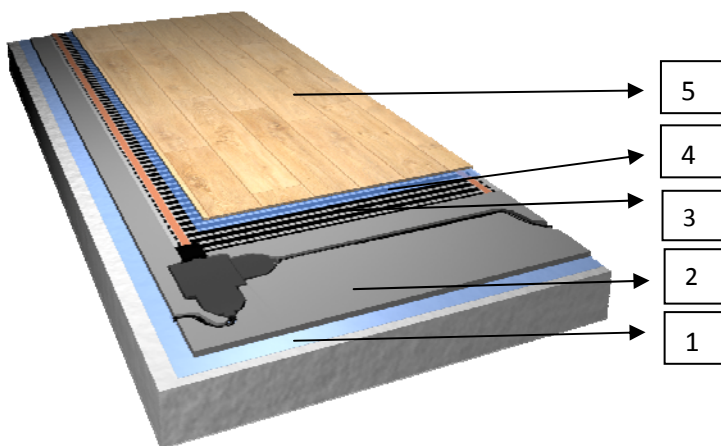

Gulvets oppbygging fra bunnen og opp:

5. Parkett eller laminat
4. Fuktsperre (hvis gulvleverandøren krever det)
3. ProSmart varmemefolie
2. ProPlate 30S, 6mm
1. Legg fuktsperre når det er betong såle i underetasje(0,20 plast eller primer)

Montering



1

Rengjør gulvet for smuss og skarpe gjenstander. Gulvet må være jevnt.



2

Dekk gulvet med ProPlate 30S, 6mm og tape ProPlatene i lengde og bredde retning, samt to striper på tilkoblingssiden. Benytt bred Gaffa tape/sølv tape eller lignende.

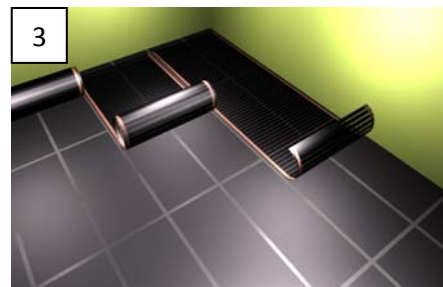

3

Rull ut folien og avslutt 2-5 cm fra vegg. Punkt fest folien med tape slik at den ligger stabilt. Velg plassering av termostaten og kobl til nærmeste varmefolie.

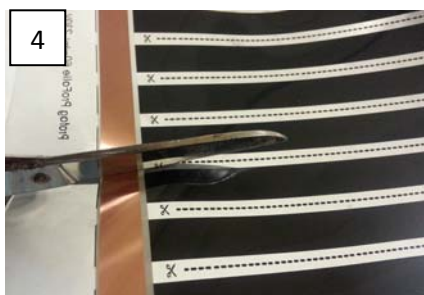

4

Dersom folie er for lang, klipp nøye med en saks langs en av de stiplede linjene. Klipp **IKKE** i de svarte feltene. Avstanden fra den klippede kanten til det svarte mønsteret må aldri være mindre enn 3 mm. Avslutt varmefolien 2-5 cm i fra vegg.

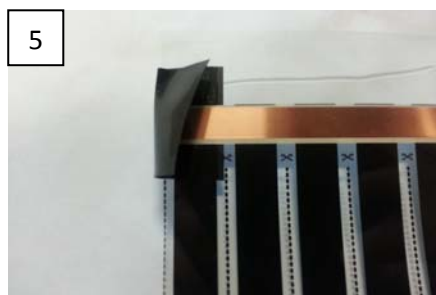

5

Den kuttede folien skal dekkes i sin helhet med elektrotape som følger med i ProSmart folie esken. Dekk folien med en bredde på minimum 5 mm på hver side.



6

Kobl først til kontrolleren og deretter varmemattene med vedlagte tilkoblingsledninger.



Obs! Konnektorene skal/må være trykket helt tett sammen.

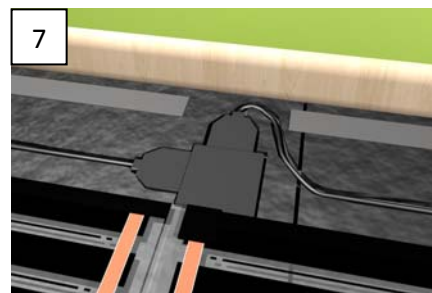

7

Fell ned konnektorene og tilkoblingsledningene i ProPlaten.

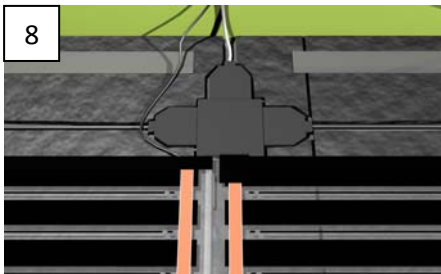

8 Gulvføleren legges mellom to varmemfolier. Føleren trykkes ned i ProPlaten med fingeren og tapes slik at den ligger flatt og stabilt.

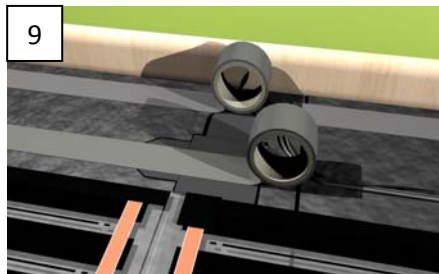

9 Tape deretter over konnektorene og tilkoblingsledningene slik at de ligger flatt og er festet godt til underlaget.



10 Monter kontroller PST20 på vegg ca. 20 cm fra gulv. Kontroller PST20 bør skjules bak sofa eller lignende. Termostaten må ha god ventilering og må derfor ikke plasseres i skap eller lignende.



11 Sett i støpselet til kontroller PST20. Trykk på påknapp og still inn verdier i henhold til veiledningen på side 6-8.

12 System test:

Test I:

Kontrolleren må stå i oppvarmingsmodus og oppvarmingssymbol må lyse. Trykk på kontrollerens testknapp som kvitterer med GND på display.

Test II:

I systemtest II må kontrolleren stå i konstant oppvarmingsmodus og oppvarmingssymbol må lyse. Les av temperaturen på temperaturindikatoren som er festet til varmemfolien. Legg deretter en pute eller lignende over temperaturindikatoren. La varmen stå på i ca. 15 minutter. Ta vekk puten og les av temperaturindikatoren. Viser indikatoren en høyere temperatur er systemet ok. Kjenn også med hånden under puten om temperaturen har økt. Den samme prosedyren må gjøres på alle varmemfoliemattene.

13

Ta bilde av alle tilkoblinger og visninger på alle temperaturindikatorene. Fyll ut garantiskjema.

ProSmart Kontroller PST20

PST20 kontroller er spesielt designet for ProSmart varmesystem for bruk under parkett og laminat. Kontrolleren har integrert sikkerhets bryter for optimal person sikkerhet. Skjer det en skade eller feil i systemet vil sikkerhetsbryteren slå av varmesystemet umiddelbart.

Viktige momenter:

1. Ta alltid ut støpsel til kontrolleren før installering, demontering, rengjøring eller service.
2. Les installasjonsveiledningen nøye før du installerer kontrolleren.
3. Bruk alltid kontrolleren som beskrevet i installasjonsveiledningen.
4. Alle inngrep eller reparasjoner må utføres av autorisert installatør.

Display beskrivelse

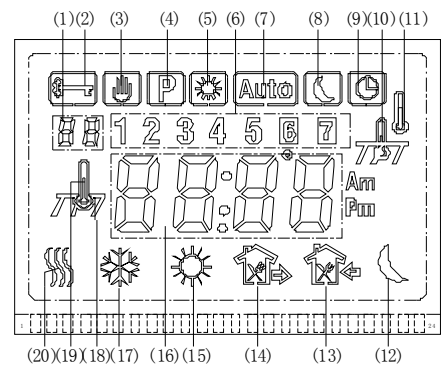
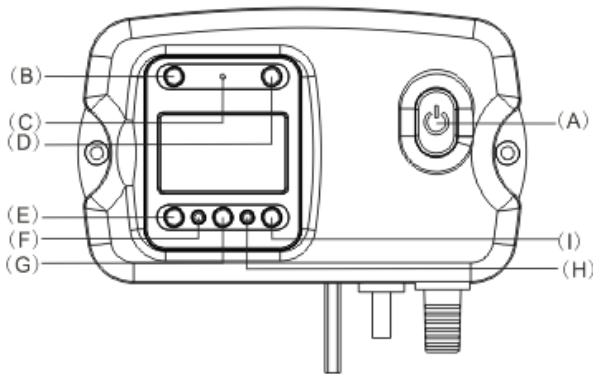

- a. Strøm av/på
- b. RESET (RCD)
- c. Rødt lys for sikkerhets test
- d. Test knapp for sikkerhetstest
- e. Justering ned
- f. Klokke knapp
- g. OK knapp
- h. Program knapp
- i. Justering opp

1. Innstillings meny
2. Barnesikring av/på
3. Komfort modus
4. Programmerings meny
5. Dag og natt senkningsmodus
6. Dag display
7. Programmeringsmodus
8. Nat
9. Klokke funksjon
10. Gulvtemperatur føler
11. Romtemperatur føler
12. Nat
13. Hjemme
14. Ute
15. Våkne
16. Tid og temperatur
18. Romtemperatur
19. Gulvtemperatur
20. Varme på

Montering og programmering av kontroller PST20

1. Monter kontrolleren ved en stikkontakt slik at tilkoblingsledningen er lang nok. Kontrolleren monteres 20 – 30 cm fra gulv og ideelt sett skjult bak et møbel. Bruk to treskruer (vedlagt i kontroller esken) for å montere kontrolleren på veggen som vist i bilde 3.
2. **"Plug & play"**
 1. Sett støpselet i stikkontakten
 2. Slå på kontrolleren ved å trykke inn PÅ knappen
 3. Sett tid og trykk OK
 4. Sett dag og trykk OK
 5. Kontrolleren er fabrikkinnstilt i program b. ☀ vises på display.
 6. Sikkerhetssjekk (les Sjekk av RCD)
 7. Trykk OK knapp til å skifte program mellom a, b eller c

Program

- a. Komfort modus: Kontinuerlig drift.  vises på display.
 - b. Dag og natt senking modus(fabrikkinnstilt)
☀ vises på display.
Fabrikk innstilling:
6:00: 28° C
23:00: 10° C
 - c. Program modus
 vises på display.
Fabrikk innstilling:
7 dager– 4 perioder/dager
06:00 – 09:00: 28° C
09:00 – 15:00: 10° C
15:00 - 23:00: 28° C
23:00 – 06:00: 10° C
1. Kort trykk på P knapp for å komme inn i program modus.  vises på display.
 2. 06:00 blinker (Trykk ▲ & ▼ knappen for å sette riktig tid)
 3. Kort trykk på P knapp for å komme inn i neste setting
 4. 09:00 blinker (Trykk ▲ & ▼ knappen for å sette riktig tid)
 5. Kort trykk på P knapp for å komme inn i neste setting
 6. Følg samme prosedyre for å sette alle periodene.
 7. Trykk OK når alle periodene er innstilt.

Barnesikring

Trykk inn klokke knappen i 5 sekunder for å avslutte / aktivere funksjonen.

Fabrikkinnstilling

Trykk inn P & OK knappene samtidig i 5 sekunder under program modus (P vises på display), 'DEF' vises og blinker 3 ganger. Kontrolleren er nå satt i fabrikkinnstilling.

Sjekk av RCD

Det er viktig å sjekke at varmesystemet fungerer som det skal. **Testen kan kun gjøres når kontrolleren står i varme modus. Varme opp symbols  vises på display.**

Sjekk varmesystemet etter følgende punkter:

1. Trykk inn "TEST" knappen
2. Testen er ok når rødt lys lyser, 'Gnd' vises og blinker på display. Hvis ikke, er det feil i varmesystemet og installasjonen må sjekkes.
3. Trykk inn RESET knappen. Det røde lyset slukker.
4. Sjekk systemet regelmessig.

Slår sikkerhetsbryteren ut uten at TEST knappen er trykket inn, kan det være en jordfeil. ('Gnd' vises på display). For å sjekke om det er en jordfeil eller en tilfeldig tripping, trykk RESET. Slukker det røde lyset etter at RESET knappen er trykt på, da er det en tilfeldig tripping. Hvis det røde lyset ikke slukker, kontakt autorisert installatør.

Sikkerhetsforskrifter

1. Bruk kun ProSmart varmesystem til det formål som er beskrevet i veiledningen.
2. ProSmart varmemefolie skal alltid installeres med ProSmart kontroller.
3. Kontrolleren trenger ventilasjon og må ikke monteres i lukkede skap og lignende.
4. Monter og koble til ProSmart til strømmettet ved å følge de korrekte anvisninger som beskrevet i veiledningen. ProSmart kontroller selges separat.
5. ProSmart gulvvarmesystem skal forsynes via en jordfeilbryter/feilstrømsbeskyttelse med en utløsestrøm som ikke overstiger 30 mA.
6. ProSmart varmemefolie må ikke installeres på ujevne overflater.
7. ProSmart varmemefolie skal holdes adskilt fra andre varmekilder.
8. ProSmart varmemefolie må ikke installeres ved temperaturer under 5 °C.
9. ProSmart gulvvarmesystem er kun beregnet for å installeres innendørs i tørre rom.
10. Installer eller bruk ikke gulvvarmesystemet etter at en eller flere komponenter er skadet.
11. Tillat ikke gjør-det-selv reparasjoner under noen omstendigheter. Reparasjoner skal alltid utføres av autoriserte elektrikere. Feil reparasjoner kan gi personskade eller skade på inventar/eiendom.
12. Bruk ikke gulvvarmen i kombinasjon med deler som ikke anbefales, installeres eller leveres av Profag.
13. Bruk kun originale deler til ProSmart gulvvarmesystemet. Garantien for hele systemet og for de separate delene bortfaller dersom det benyttes deler fra andre produsenter.
14. Pass på at det ikke oppstår varme punkter når gulvvarmesystemet er i bruk. Unngå varme punkter ved å sikre at varmen fra hele gulvflaten kan slippe ut til det rom man ønsker å varme opp. Installer ikke gulvvarmeelementer under permanente skap eller innebygde skap
15. Bruk ikke ProSmart gulvvarmesystem hvis systemet er vått.
16. ProSmart gulvvarmesystem må kun brukes sammen med ProSmart forlengelseskabler. Forkort aldri forlengerkablene eller forsyningskablene.
17. Klem eller dra ikke i forsyningskabel eller tilkoblingsledninger; kryss dem ikke over varme og/eller skarpe gjenstander.
18. Strekk tilkoblingsledningene helt ut for å unngå oppheting.
19. Fjern kontakten fra stikkkontakten hvis det skal utføres arbeide på eller ved gulvvarmesystemet, når væsker eller skarpe gjenstander benyttes.
20. Dra ikke i kablen eller i gulvvarmen for å skille kontakter fra hverandre. Hold alltid fast i kontaktene når delene skilles fra hverandre.
21. Forlengelses- eller forsyningskabelen skal skiftes ut dersom den skades. Det skal gjøres av fabrikanten, elektriker eller tilsvarende autorisert personell for å unngå personskade.
22. Koble kun gulvvarmen til 230 Volt, 50 Hz vekselstrøm.
23. Unngå at nåler, skarpe gjenstander og/eller andre elektrisk ledende objekter/vesker får kontakt med gulvvarmen.
24. Ta vare på veiledningen sammen med garantipapirene for senere bruk – eller hvis du ønsker å flytte ProSmart gulvvarmesystemet med deg på et senere tidspunkt.

Garantiskjema

Installert av:	Anleggseier:
Rom:	Installeringsadresse:
Gulvareal:	Postnummer: Poststed:
Sikringsstørrelse på tilkoblet Kurs:	
Produkt som er brukt i installasjonen	Anleggsdata
Kontroller:	*Produkt kode:
Varmefolie (lengde/bredde):	*Produkt kode:
Varmefolie (lengde/bredde):	*Produkt kode:
Varmefolie (lengde/bredde):	*Produkt kode:
Varmefolie (lengde/bredde):	*Produkt kode:
Varmefolie (lengde/bredde):	*Produkt kode:
Varmefolie (lengde/bredde):	*Produkt kode:
Varmefolie (lengde/bredde):	*Produkt kode:
Varmefolie (lengde/bredde):	*Produkt kode:
Varmefolie (lengde/bredde):	*Produkt kode:
Varmefolie (lengde/bredde):	*Produkt kode:
* Se kodelapp på produktet (kode:)	
Planskisse av oppvarmet rom (benytt eventuelt baksiden):	
Dato / sted:	Underskrift:

10 års Garanti

Det gis 10 års garanti mot produksjonsfeil på varmemefolie, forøvrig gjelder kjøpsloven. Dette forutsetter at produktene er montert iht. monteringsveiledningen og at det ikke forekommer fuktighet i gulvet.

Ved fabrikkasjonsfeil på produktet er Profag Norge AS ansvarlig for bytting av selve varmegulvet samt omkostninger vedrørende feilsøking. Profag Norge AS svarer kun for selve varmegulvet, eventuell overdekking med laminat, parkett, osv. dekkes ikke av Profag Norge AS. Ved en eventuell reklamasjon skal Profag Norge AS kontaktes og reklamasjonsskjema sendes inn før arbeidet igangsettes. Arbeidet vil da bli utført av personell godkjent av Profag Norge AS.

SJEKKLISTE ETTER INSTALLASJON FØR GULVET LEGGING

- Test hver enkel folie om det blir varmt.
- Sjekk av RCD
- Sjekk visuelt at folien ikke er skadet under installasjon.
- Dersom folie blir klippet skal enden forsegles med vedlagte tape.
- Lag skisse og ta bilder av anlegget med ProSmart varmemefolie, kalde soner, koblingspunkter, etc. Beregn rommets totale effekt. Bildene benyttes som dokumentasjon for anlegget.

Profag Norge AS

Stabburveien 7-9, 1617 Fredrikstad

Tlf + 47 69 31 45 00 , Fax + 47 69 31 45 01 , E-post : post@profag.no , www.profag.no