

polaris
ТЕХНИКА УЮТНОЙ ЖИЗНИ

Руководство по эксплуатации / Гарантія
Інструкція з експлуатації / Гарантія
Пайдалану жөніндегі нұсқаулық / Кепілдік
Manual instruction / Guarantee



PMC 0519D

Мультиварка
Мультиварка електрична
Мультіпісіргіш
Multi cooker

Мультиварка бытовая электрическая

POLARIS

Модель PMC 0519D

Инструкция по эксплуатации

Благодарим Вас за выбор продукции, выпускаемой под торговой маркой POLARIS. Наши изделия разработаны в соответствии с высокими требованиями качества, функциональности и дизайна. Мы уверены, что Вы будете довольны приобретением нового изделия от нашей фирмы.

Перед началом эксплуатации прибора внимательно прочитайте данную инструкцию, в которой содержится важная информация, касающаяся Вашей безопасности, а также рекомендации по правильному использованию прибора и уходу за ним.

Сохраните инструкцию вместе с гарантийным талоном, кассовым чеком, по возможности, картонной коробкой и упаковочным материалом.

Оглавление

Общие указания по безопасности	3
Специальные указания по безопасности данного прибора	4
Сфера использования	4
Описание прибора	5
Комплектация	7
Эксплуатация прибора	8
Описание функций	9
Чистка и уход	32
Если у вас возникла проблема	33
Технические характеристики	34
Информация о сертификации	34
Гарантийное обязательство	35

Общие указания по безопасности

- Прибор предназначен исключительно для использования в быту.
- Прибор должен быть использован только по назначению.
- Данный прибор не предназначен для использования людьми (включая детей), у которых есть физические, нервные или психические отклонения или недостаток опыта и знаний, за исключением случаев, когда за такими лицами осуществляется надзор или проводится их инструктирование относительно использования данного прибора лицом, отвечающим за их безопасность. Необходимо осуществлять надзор за детьми с целью недопущения их игр с прибором.
- Перед вводом в эксплуатацию этого прибора тщательно прочитайте руководство по эксплуатации.
- Каждый раз перед включением прибора осмотрите его. При наличии повреждений прибора и сетевого шнура ни в коем случае не включайте прибор в розетку.
- Прибор и сетевой шнур должны храниться так, чтобы они не попадали под воздействие жары, прямых солнечных лучей и влаги.
- **Внимание! Не используйте прибор вблизи ванн, раковин или других емкостей, заполненных водой.**
- Ни в коем случае не погружайте прибор в воду или другие жидкости. Не прикасайтесь к прибору влажными руками. При намокании прибора сразу отключите его от сети.
- В случае падения прибора в воду немедленно отключите его от сети. При этом ни в коем случае не опускайте руки в воду. Перед повторным использованием прибор должен быть проверен квалифицированным специалистом.
- Включайте прибор только в источник переменного тока (~). Перед включением убедитесь, что прибор рассчитан на напряжение, используемое в сети.
- **Любое ошибочное включение лишает Вас права на гарантийное обслуживание.**
- Прибор может быть включен только в сеть с заземлением. Для обеспечения Вашей безопасности заземление должно соответствовать установленным электротехническим нормам. Не пользуйтесь нестандартными источниками питания или устройствами подключения.
- Не используйте прибор вне помещений. Предохраняйте прибор от ударов об острые углы. По окончании эксплуатации, чистке или поломке прибора всегда отключайте его от сети.
- Запрещается отключать прибор от сети, держа его за сетевой провод. При отключении прибора от сети держитесь за штепсельную вилку.
- Использование дополнительных аксессуаров, не входящих в комплектацию, лишает Вас права на гарантийное обслуживание.
- После использования никогда не обматывайте провод электропитания вокруг прибора, так как со временем это может привести к излому провода. Всегда расправляйте провод на время хранения.
- Не производите ремонт прибора самостоятельно. Ремонт должен производиться только квалифицированными специалистами сервисного центра.
- Для ремонта прибора могут быть использованы только оригинальные запасные части.

Специальные указания по безопасности данного прибора

- При использовании прибора убедитесь в том, что вокруг него имеется достаточно свободного места. Не менее 15см от огнеопасных объектов, таких как мебель, шторы и пр.
- При использовании прибора устанавливайте его на сухой ровной термостойкой поверхности.
- Перед первым использованием рекомендуется прокипятить воду в мультиварке в температурном режиме («Варка на пару») в течение 30 минут при заполнении чаши до верхней отметки для устранения посторонних запахов.
- Не включайте выполнение программ мультиварки без установленной внутренней чаши, не вынимайте чашу из мультиварки во время работы программы.
- Не используйте мультиварку рядом с источниками тепла (газовыми или электрическими плитами).
- Во избежание ожогов не касайтесь работающего прибора. По окончании эксплуатации дайте мультиварке остыть, в противном случае существует риск получения ожога.
- Проверьте напряжение, прежде чем включить прибор в сеть.
- Не оставляйте электроприбор включенным в сеть, если не готовите еду.
- Перед тем, как отсоединить прибор от сети, убедитесь, что он находится в режиме ожидания и программа не запущена.
- Никогда не поднимайте/не передвигайте прибор, пока он подключен к электросети.
- Не прикасайтесь к внутренней кастрюле во время работы мультиварки.
- Не используйте для чистки прибора абразивные очистители и агрессивные моющие вещества.
- Не оставляйте продукты или воду в мультиварке на длительное время.
- Между внутренней кастрюлей и внешним корпусом не должно быть никаких посторонних предметов.
- При приготовлении риса или гарнира соблюдайте рекомендованное соотношение крупы и воды в кастрюле.
- Производитель не несет ответственности за ущерб, возникший в результате неправильного или непредусмотренного настоящей инструкцией использования.

Сфера использования

- Прибор предназначен исключительно для использования в быту.
- Прибор должен быть использован только по назначению.

Описание прибора

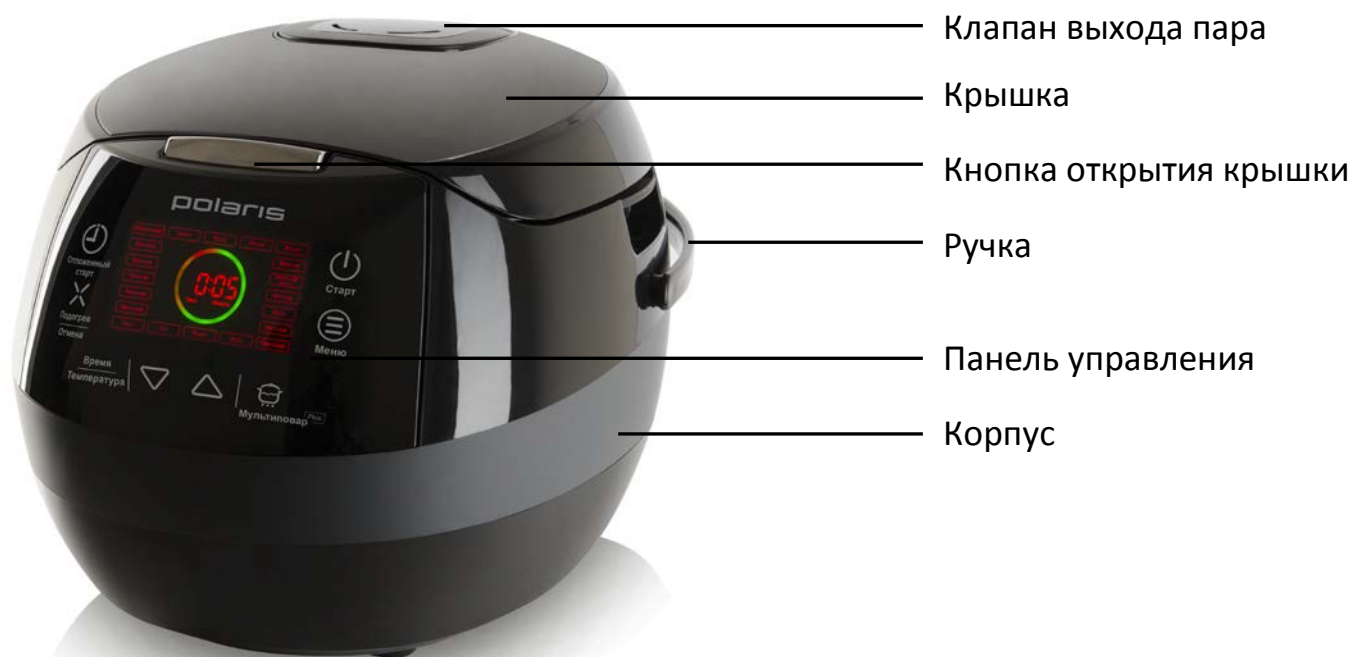

Аксессуары



плоская ложка



мерная чашка

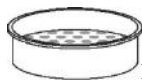

пароварка



столовая ложка



стаканчики для йогурта

polaris



“СТАРТ”

Сенсор активации режимов приготовления. Выберите программу при помощи сенсора «Меню» (см. ниже). Для запуска программы коснитесь сенсора «Старт». После запуска программы прозвучит звуковой сигнал.

При запущенной программе касание данного сенсора отменяет функцию автоматического перехода в режим подогрева по завершении времени приготовления. Повторным касанием функция вновь назначается.

“ПОДОГРЕВ/ОТМЕНА”

При помощи данного сенсора можно при необходимости завершить программу до окончания заданного времени. Для отмены активной программы коснитесь данного сенсора, при этом мультиварка перейдет в режим ожидания.

“МЕНЮ”

Данный сенсор служит для выбора одной из 19-ти автопрограмм приготовления и программы «МУЛЬТИПОВАР» с одноступенчатым режимом. Каждое последующее касание переключает программы в списке меню вперед на одну, при этом название выбранной программы мигает.

“ТЕМПЕРАТУРА/ВРЕМЯ”

При помощи данного сенсора Вы можете выбрать режим изменения времени приготовления или температуры для программ «МУЛЬТИПОВАР», «ЖАРКА», «ПИЦЦА», а также режим выбора этапа на программах «МУЛЬТИПОВАР» и «ХЛЕБ» (см. описание соответствующих программ)

Выберите режим «МУЛЬТИПОВАР», «ЖАРКА» или «ПИЦЦА» при помощи сенсора МЕНЮ, коснитесь один раз сенсора «ТЕМПЕРАТУРА/ВРЕМЯ» и при помощи сенсоров «Стрелки вверх и вниз» выставьте необходимую температуру. Удержание «Стрелки вверх» приводит к увеличению, «Стрелки вниз» - к уменьшению температуры с шагом в 5 градусов. Повторно коснитесь сенсора ТЕМПЕРАТУРА/ВРЕМЯ, Вы можете изменить время приготовления, также используя сенсоры «Стрелки вверх и вниз». Шаг изменения времени зависит от выбранной программы.

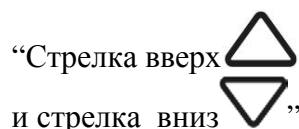

Данные кнопки позволяют регулировать время приготовления в автоматических программах, а также время и температуру в режимах «Мультиповар», «Жарка» и «Пицца».

“МУЛЬТИПОВАР PLUS”

Универсальная программа с ручной установкой температуры и времени для приготовления любых блюд с возможностью задания различных значений температуры и времени в нескольких последовательно выполняющихся ступенях программы. Количество ступеней – от 1 до 9. Для активации режима коснитесь сенсора с названием программы.



Комплектация

Прибор	1 шт.
Внутренняя чаша с антибактериальным керамическим покрытием	1 шт.
Контейнер для варки на пару	1 шт.
Контейнеры для приготовления йогурта	6 шт.
Подставка контейнеров для йогурта	1 шт.
Плоская ложка	1 шт.
Столовая ложка для супа	1 шт.
Мерная чашка	1 шт.
Шнур питания	1 шт.
Съемный контейнер для сбора конденсата	1 шт.
Книга рецептов	
Инструкция пользователя	
Список сервисных центров	
Гарантийный талон	

Подготовка к эксплуатации

1. Откройте упаковку, аккуратно выньте прибор, удалите все упаковочные и рекламные материалы.
2. Извлеките все аксессуары и руководство по эксплуатации.
3. Протрите корпус прибора влажной губкой.
4. Промойте чашу тёплой мыльной водой. Тщательно просушите.

Установка реального времени

1. Удерживайте в течение 2-х секунд сенсор «ОТЛОЖЕННЫЙ СТАРТ», таймер на дисплее начнет мигать.
2. При помощи сенсоров «Стрелка вверх  и стрелка вниз  » установите реальное время.
3. После установки времени удерживайте в течение 2-х секунд сенсор «СТАРТ», таймер перестанет мигать, временные настройки сохранятся в памяти прибора.
4. В режиме ожидания на дисплее всегда будет отображаться реальное время.

Эксплуатация прибора

Перед началом эксплуатации прибора внимательно прочитайте инструкцию и следуйте ее указаниям.

1. Откройте крышку прибора, нажав на кнопку.
2. Перед началом приготовления убедитесь, что внутренние и внешние части прибора освобождены от упаковки и не имеют загрязнений. Убедитесь также, что между внутренней кастрюлей и нагревательной поверхностью нет посторонних предметов.
3. Поместите необходимые продукты в чашу и установите ее в мультиварку (при использовании программы «Жарка» установите пустую чашу, продукты поместите после чаши).
4. Следите, чтобы чаша была корректно установлена на нагревательном элементе. Слегка поворачивайте внутреннюю чашу в мультиварке из стороны в сторону, пока чаша не установится в нужном положении на нагревательной поверхности.
5. В зависимости от режима приготовления, крышка прибора может оставаться открытой или закрытой. Рекомендации касательно корректного положения крышки указаны в описании каждого из режимов приготовления.
6. Включите мультиварку в розетку. Не подключайте прибор к розетке, если не выполнены вышеуказанные рекомендации.
7. Выберите соответствующий режим приготовления, при необходимости настройте температуру и время.
8. Коснитесь сенсора «СТАРТ».

Описание программ

Мультиварка 0519D имеет 19 автоматических программ и многофункциональный режим «Мультиповар».



По мере нагревания блюда цвет на круговом индикаторе дисплея будет меняться с зеленого на красный.

По истечении времени приготовления прибор автоматически переходит в режим автоподогрева (за исключением программы «ЙОГУРТ»). На дисплее при этом отобразится прямой отсчет времени.



«Мультиповар»

Программа «МУЛЬТИПОВАР» (в общем меню программ) является многофункциональным режимом, который позволит Вам приготовить множество различных блюд. Для работы в данном режиме необходимо вручную установить желаемое время и температуру приготовления.



Также, в данной модели реализована программа «МУЛЬТИПОВАР PLUS», которая запускается сенсором «МУЛЬТИПОВАР PLUS» из режима ожидания и позволяет установить различную температуру на нескольких (от 1 до 9) последовательных этапах приготовления, а также установить длительность каждого этапа.

- Поместите все необходимые ингредиенты, согласно рецептуре, в чашу. Следуйте указаниям раздела «Эксплуатация прибора».
- МУЛЬТИПОВАР PLUS. Данная функция в режиме ожидания доступна в меню программ по умолчанию при включении прибора в сеть без дополнительного выбора и позволяет готовить с постоянной температурой в течение заданного времени. При необходимости, выберите режим МУЛЬТИПОВАР при помощи сенсора «МЕНЮ»- при этом надпись «МУЛЬТИПОВАР» будет мигать.

Установите температуру приготовления. Для этого коснитесь сенсора «ТЕМПЕРАТУРА/ВРЕМЯ», при этом индикатор температуры на дисплее начнет мигать. По

умолчанию значение температуры равно 100°C. С помощью сенсоров «Стрелка вверх  и стрелка вниз  » установите необходимое значение температуры от 30°C до 160°C с шагом в 5°C в соответствии с рецептурой блюда.

Установите требуемое время приготовления. Для этого повторно коснитесь сенсора «ТЕМПЕРАТУРА/ВРЕМЯ», значение времени приготовления на дисплее начнет мигать. С

помощью сенсоров «Стрелка вверх  и стрелка вниз  » установите необходимое



время приготовления в соответствии с рецептурой блюда. Диапазон времени может варьироваться от 1 минуты до 12 часов, в зависимости от рецепта.

Шаг установки времени – переменный, и составляет одну минуту в диапазоне от 1 минуты до 1 часа 30 минут, 5 минут – в диапазоне от 1 часа 30 минут до 4 часов, 10 минут – в диапазоне от 4 до 12 часов.



Для запуска программы коснитесь сенсора «Старт».

Последняя настройка хранится в памяти и при последующем запуске программы высвечивается по умолчанию.



- МУЛЬТИПОВАР PLUS. Выберите режим МУЛЬТИПОВАР PLUS при помощи одноименного сенсора. Загорится индикатор этапа «1» (в правом нижнем углу дисплея). При этом надпись «МУЛЬТИПОВАР», а также значение предустановленного времени этапа будут мигать.

- Для установки времени приготовления используйте сенсоры «Стрелка вверх  и стрелка вниз ». Устанавливаемое время может быть от 1 минуты до 12 часов, с переменным шагом.

Для установки температуры приготовления на выбранном этапе коснитесь сенсора «ТЕМПЕРАТУРА/ВРЕМЯ». Значение ранее установленной температуры (по умолчанию 100°C) на дисплее начнет мигать. Установите температуру приготовления на данном этапе

(30°C до 160°C с шагом в 5°C), используя сенсоры «Стрелка вверх  и стрелка вниз ».

Для перехода к программированию следующего этапа вновь коснитесь сенсора «ТЕМПЕРАТУРА/ВРЕМЯ», при этом начнет мигать индикатор этапа. С помощью сенсоров

«Стрелка вверх  и стрелка вниз » выберите номер следующего этапа. Переключитесь на следующий (по возрастанию) этап программирования также можно касанием сенсора МУЛЬТИПОВАР PLUS. Программирование температуры и времени производите по приведенному выше алгоритму.

Общее число этапов может быть от 1 до 9. Для запуска программы коснитесь сенсора «Старт», прозвучит звуковой сигнал, программа начнет последовательно выполнять запрограммированные этапы от 1 до того, который отображался на индикаторе этапа в момент нажатия на кнопку «Старт». После окончания каждого этапа будет генерироваться звуковой сигнал.

В данной программе реализовано запоминание последних настроек. После касания сенсора «Старт» значения температуры и времени на каждом выбранном этапе заносятся в постоянную память прибора и будут отображаться при последующих включениях.

- В программах «МУЛЬТИПОВАР» и «МУЛЬТИПОВАР PLUS» есть возможность проконтролировать процесс приготовления еды. В любой момент можно открыть крышку, проверить степень готовности, убедившись в полной готовности еды, отключить прибор.

После касания сенсора «СТАРТ» загорится индикатор сенсора «ПОДОГРЕВ / ОТМЕНА», это означает, что по окончании работы программы прибор автоматически перейдет в режим «ПОДОГРЕВ». Для отключения автоматического перехода в режим «ПОДОГРЕВ» повторно коснитесь сенсора «СТАРТ», и индикатор сенсора «ПОДОГРЕВ / ОТМЕНА» погаснет.

- После запуска программы на дисплее отобразится обратный отсчет времени приготовления и номер выполняемого этапа.
- При необходимости можно прервать прохождение программы сенсором «ПОДОГРЕВ / ОТМЕНА», при этом прибор перейдет в режим ожидания.
- По окончании времени работы мультиварка издаст звуковой сигнал. Устройство автоматически перейдет в режим подогрева, если он не был отменен ранее. В режиме автоматического подогрева на дисплее отобразится прямой отсчет времени, показывающий, сколько времени подогревается блюдо.

- Для отключения режима подогрева коснитесь сенсора «ПОДОГРЕВ / ОТМЕНА», прибор перейдет в режим ожидания. Отключите устройство.

Примечание:

- 1) *Пожалуйста, контролируйте положение крышки в соответствии с природой pripravляемых продуктов. Так, например, во время приготовления макаронных изделий рекомендуется оставлять крышку мультиварки открытой, т.к. в процессе приготовления образуется много пены.*
- 2) *Если МУЛЬТИПОВАР используется для жарки, то укладывайте ингредиенты после подогрева прибора. Крышка должна быть открыта.*
- 3) *Максимальное время работы многоступенчатого мультиваровара – 12 часов. Данное ограничение начинает действовать при попытке установить общее время приготовления, превышающее данное значение*
- 4) *Максимальное время выполнения этапа на программах «МУЛЬТИПОВАР» и «МУЛЬТИПОВАР PLUS» при температурах от 150 до 160 °C составляет 3 часа, это ограничение позволяет увеличить срок службы керамического покрытия чаши*

«Выпечка»

Программа “Выпечка” служит для выпекания коржей, кексов, пирогов, запеканок и приготовления прочих блюд.

- Включите прибор, при включении загорится подсветка экрана.
- Поместите все необходимые ингредиенты, согласно рецептуре, в чашу. Следуйте указаниям раздела «Эксплуатация прибора».
- *Во время приготовления в данном режиме рекомендуется оставлять крышку закрытой. При неправильном положении крышки результат может не отвечать требованиям.*
- Последовательным касанием сенсора «МЕНЮ» выберите программу «ВЫПЕЧКА», при этом надпись «ВЫПЕЧКА» на дисплее и таймер будут мигать.
- На мигающем таймере будет указано время по умолчанию для данного режима приготовления – 1 час. Диапазон времени может варьироваться от 30 минут до 3 часов 30 минут с шагом 10 минут в зависимости от рецепта приготовления блюда

при помощи сенсоров «Стрелка вверх  и стрелка вниз ».

Во время установки времени приготовления таймер на дисплее мигает.



Для запуска программы коснитесь сенсора «СТАРТ», прозвучит звуковой сигнал, мультиварка начнет приготовление в заданном режиме.

Также загорится индикатор сенсора «ПОДОГРЕВ / ОТМЕНА», это означает, что по окончании работы программы прибор автоматически перейдет в режим «ПОДОГРЕВ». Для отключения автоматического перехода в режим «ПОДОГРЕВ» повторно коснитесь сенсора «СТАРТ», и индикатор сенсора «ПОДОГРЕВ / ОТМЕНА» погаснет.

- После запуска программы на дисплее отобразится обратный отсчёт времени приготовления.
- При необходимости можно прервать прохождение программы сенсором «ПОДОГРЕВ / ОТМЕНА», при этом прибор перейдет в режим ожидания.
- По окончании времени работы мультиварка издаст звуковой сигнал. Устройство автоматически перейдет в режим подогрева, если он не был отменен ранее. В режиме автоматического подогрева на дисплее отобразится прямой отсчет времени, показывающий, сколько времени подогревается блюдо.
- Для отключения режима подогрева коснитесь сенсора «ПОДОГРЕВ / ОТМЕНА», прибор перейдет в режим ожидания. Отключите устройство.

«Суп»

Данная программа предназначена для приготовления супов, бульонов и прочих блюд.

- Включите прибор, при включении загорится подсветка экрана.
 - Поместите все необходимые ингредиенты, согласно рецептуре, в чашу. Следуйте указаниям раздела «Эксплуатация прибора».
 - *Во время приготовления в данном режиме рекомендуется оставлять крышку закрытой. При неправильном положении крышки результат может не отвечать требованиям.*
 - Последовательным касанием сенсора «МЕНЮ» выберите программу «СУП», при этом надпись «СУП» на дисплее и таймер будут мигать.
 - На мигающем таймере будет указано время по умолчанию для данного режима приготовления – 1 час. Диапазон времени может варьироваться от 1 до 4 часов с шагом 10 минут в зависимости от рецепта приготовления блюда при помощи сенсоров «Стрелка вверх  и стрелка вниз ».
- Во время установки времени приготовления таймер на дисплее мигает.
Для запуска программы коснитесь сенсора «СТАРТ», прозвучит звуковой сигнал, мультиварка начнет приготовление в заданном режиме.
- Также загорится индикатор сенсора «ПОДОГРЕВ / ОТМЕНА», это означает, что по окончании работы программы прибор автоматически перейдет в режим «ПОДОГРЕВ». Для отключения автоматического перехода в режим «ПОДОГРЕВ» повторно коснитесь сенсора «СТАРТ», и индикатор сенсора «ПОДОГРЕВ / ОТМЕНА» погаснет.
- После запуска программы на дисплее отобразится обратный отсчет времени приготовления.
 - При необходимости можно прервать прохождение программы сенсором «ПОДОГРЕВ / ОТМЕНА», при этом прибор перейдет в режим ожидания.
 - По окончании времени работы мультиварка издаст звуковой сигнал. Устройство автоматически перейдет в режим подогрева, если он не был отменен ранее. В режиме автоматического подогрева на дисплее отобразится прямой отсчет времени, показывающий, сколько времени подогревается блюдо.
 - Для отключения режима подогрева коснитесь сенсора «ПОДОГРЕВ / ОТМЕНА», прибор перейдет в режим ожидания. Отключите устройство.

«Тушение»

Данная программа предназначена для приготовления рагу, мясных и овощных блюд. Поддерживаемая температура позволяет сохранить полезные свойства продуктов.

- Включите прибор, при включении загорится подсветка экрана.
- Поместите все необходимые ингредиенты, согласно рецептуре, в чашу. Следуйте указаниям раздела «Эксплуатация прибора».
- Во время приготовления в данном режиме рекомендуется оставлять крышку закрытой. При неправильном положении крышки результат может не отвечать требованиям.
- Последовательным касанием сенсора «МЕНЮ» выберите программу «ТУШЕНИЕ», при этом надпись «ТУШЕНИЕ» на дисплее и таймер будут мигать.
- На мигающем таймере будет указано время по умолчанию для данного режима приготовления – 2 часа. Диапазон времени может варьироваться от 1 до 8 часов с шагом в 30 минут в зависимости от рецепта приготовления блюда при помощи сенсоров «Стрелка

вверх  и стрелка вниз ».





Во время установки времени приготовления таймер на дисплее мигает.

Для запуска программы коснитесь сенсора «СТАРТ», прозвучит звуковой сигнал, мультиварка начнет приготовление в заданном режиме.

- Также загорится индикатор сенсора «ПОДОГРЕВ / ОТМЕНА», это означает, что по окончании работы программы прибор автоматически перейдет в режим «ПОДОГРЕВ». Для отключения автоматического перехода в режим «ПОДОГРЕВ» повторно коснитесь сенсора «СТАРТ», и индикатор сенсора «ПОДОГРЕВ / ОТМЕНА» погаснет.
- После запуска программы на дисплее отобразится обратный отсчет времени приготовления.
- При необходимости можно прервать прохождение программы сенсором «ПОДОГРЕВ / ОТМЕНА», при этом прибор перейдет в режим ожидания.
- По окончании времени работы мультиварка издаст звуковой сигнал. Устройство автоматически перейдет в режим подогрева, если он не был отменен ранее. В режиме автоматического подогрева на дисплее отобразится прямой отсчет времени, показывающий, сколько времени подогревается блюдо.
- Для отключения режима подогрева коснитесь сенсора «ПОДОГРЕВ / ОТМЕНА», прибор перейдет в режим ожидания. Отключите устройство.

«Жарка»



Программа “Жарка” служит для обжаривания продуктов. В зависимости от рецептуры и природы продуктов можно выбирать необходимые временные и температурные режимы.

- Включите прибор, при включении загорится подсветка экрана.
 - Добавьте в чашу масло согласно рецепту.
 - Поместите чашу в прибор. Следуйте указаниям раздела «Эксплуатация прибора».
 - Во время приготовления в данном режиме рекомендуется оставлять крышку открытой. При неправильном положении крышки результат может не отвечать требованиям.
 - Последовательным касанием сенсора «МЕНЮ» выберите программу «ЖАРКА», при этом надпись «ЖАРКА» на дисплее и таймер будут мигать.
 - На мигающем таймере будет указано время по умолчанию для данного режима приготовления – 30 минут. Диапазон времени может варьироваться от 10 минут до 1 часа с шагом в 5 минут в зависимости от рецепта приготовления блюда при помощи сенсоров «Стрелка вверх  и стрелка вниз ».
 - Во время установки времени приготовления таймер на дисплее мигает.
 - В данном режиме также возможен выбор температуры приготовления. Температура приготовления по умолчанию 130°C. Для изменения температуры приготовления коснитесь сенсора «ТЕМПЕРАТУРА/ВРЕМЯ», индикатор температуры на экране начнет мигать. При помощи сенсоров «Стрелка вверх  и стрелка вниз » установите температуру приготовления в соответствии с рецептурой блюда. Диапазон температуры может варьироваться от 100°C до 160°C, шаг 5°C.
- Для запуска программы коснитесь сенсора “СТАРТ”, прозвучит звуковой сигнал, мультиварка начнет приготовление в заданном режиме. Обратный отсчет времени начнется по достижении чашей установленной температуры.
- Также загорится индикатор сенсора «ПОДОГРЕВ / ОТМЕНА», это означает, что по окончании работы программы прибор автоматически перейдет в режим «ПОДОГРЕВ». Для отключения автоматического перехода в режим «ПОДОГРЕВ» повторно коснитесь сенсора «СТАРТ», и индикатор сенсора «ПОДОГРЕВ / ОТМЕНА» погаснет.
 - После прогрева до заданной температуры прозвучит десятикратный звуковой сигнал. После него поместите продукт в чашу. Контролируйте процесс приготовления продукта, при необходимости помешивайте и переворачивайте продукт, при наступлении готовности продукта ранее заданного времени, вручную прервите прохождение программы.
 - При необходимости можно прервать прохождение программы сенсором «ПОДОГРЕВ / ОТМЕНА», при этом прибор перейдет в режим ожидания.
 - По окончании времени работы мультиварка издаст звуковой сигнал. Устройство автоматически перейдет в режим подогрева, если он не был отменен ранее. В режиме автоматического подогрева на дисплее отобразится прямой отсчет времени, показывающий, сколько времени подогревается блюдо.
 - Для отключения режима подогрева коснитесь сенсора «ПОДОГРЕВ / ОТМЕНА», прибор перейдет в режим ожидания. Отключите устройство.

«Запекание»

Программа “Запекание” служит для запекания овощей, мяса, рыбы, приготовления сложных многокомпонентных запеканок и прочих блюд.

- Включите прибор, при включении загорится подсветка экрана.
- Поместите все необходимые ингредиенты, согласно рецептуре, в чашу. Следуйте указаниям раздела «Эксплуатация прибора».
- *Во время приготовления в данном режиме рекомендуется оставлять крышку закрытой. При неправильном положении крышки результат может не отвечать требованиям.*
- Последовательным касанием сенсора «МЕНЮ» выберите программу «ЗАПЕКАНИЕ», при этом надпись «ЗАПЕКАНИЕ» на дисплее и таймер будут мигать.
- На мигающем таймере будет указано время по умолчанию для данного режима приготовления – 30 минут. Диапазон времени может варьироваться от 10 минут до 2 часов 30 минут с шагом в 5 минут в зависимости от рецепта приготовления блюда при помощи



сенсоров «Стрелка вверх  и стрелка вниз ». Во время установки времени приготовления таймер на дисплее мигает.

Для запуска программы коснитесь сенсора «СТАРТ», прозвучит звуковой сигнал, мультиварка начнет приготовление в заданном режиме.

- Также загорится индикатор сенсора «ПОДОГРЕВ / ОТМЕНА», это означает, что по окончании работы программы прибор автоматически перейдет в режим «ПОДОГРЕВ». Для отключения автоматического перехода в режим «ПОДОГРЕВ» повторно коснитесь сенсора «СТАРТ», и индикатор сенсора «ПОДОГРЕВ / ОТМЕНА» погаснет.
- После запуска программы на дисплее отобразится обратный отсчет времени приготовления.
- При необходимости можно прервать прохождение программы сенсором «ПОДОГРЕВ / ОТМЕНА», при этом прибор перейдет в режим ожидания.
- По окончании времени работы мультиварка издаст звуковой сигнал. Устройство автоматически перейдет в режим подогрева, если он не был отменен ранее. В режиме автоматического подогрева на дисплее отобразится прямой отсчет времени, показывающий, сколько времени подогревается блюдо.
- Для отключения режима подогрева коснитесь сенсора «ПОДОГРЕВ / ОТМЕНА», прибор перейдет в режим ожидания. Отключите устройство.

«Плов»





Данная программа предназначена для приготовления плова

- Включите прибор, при включении загорится подсветка экрана.
- Поместите все необходимые ингредиенты, согласно рецептуре, в чашу. Следуйте указаниям раздела «Эксплуатация прибора».
- *Во время приготовления в данном режиме рекомендуется оставлять крышку закрытой. При неправильном положении крышки результат может не отвечать требованиям.*
- Последовательным касанием сенсора «МЕНЮ» выберите программу «ПЛОВ», при этом надпись «ПЛОВ» на дисплее и таймер будут мигать.
- На мигающем таймере будет указано время по умолчанию для данного режима приготовления – 1 час. Диапазон времени может варьироваться от 20 минут до 2 часов с шагом в 5 минут в зависимости от рецепта приготовления блюда при помощи сенсоров «Стрелка вверх  и стрелка вниз  » .
- Во время установки времени приготовления таймер на дисплее мигает. Для запуска программы коснитесь сенсора «СТАРТ», прозвучит звуковой сигнал, мультиварка начнет приготовление в заданном режиме.
- Также загорится индикатор сенсора «ПОДОГРЕВ / ОТМЕНА», это означает, что по окончании работы программы прибор автоматически перейдет в режим «ПОДОГРЕВ». Для отключения автоматического перехода в режим «ПОДОГРЕВ» повторно коснитесь сенсора «СТАРТ», и индикатор сенсора «ПОДОГРЕВ / ОТМЕНА» погаснет.
- После запуска программы на дисплее отобразится обратный отсчет времени приготовления. Данная программа является автоматической. Если готовность продукта наступит раньше установленного времени (что контролируется по наличию воды в чаше), мультиварка самостоятельно прервет процесс приготовления.
- При необходимости можно прервать прохождение программы сенсором «ПОДОГРЕВ / ОТМЕНА», при этом прибор перейдет в режим ожидания.
- По окончании времени работы мультиварка издаст звуковой сигнал. Устройство автоматически перейдет в режим подогрева, если он не был отменен ранее. В режиме автоматического подогрева на дисплее отобразится прямой отсчет времени, показывающий, сколько времени подогревается блюдо.
- Для отключения режима подогрева коснитесь сенсора «ПОДОГРЕВ / ОТМЕНА», прибор перейдет в режим ожидания. Отключите устройство.

«Паста»

Данная программа предназначена для приготовления макаронных изделий.

- Включите прибор, при включении загорится подсветка экрана.
- Добавьте в чашу воду в объеме, не превышающим 2/3 максимального. Рекомендуемое наполнение чаши водой – до половины объема. Закройте крышку. Следуйте указаниям раздела «Эксплуатация прибора».
- *Во время приготовления в данном режиме рекомендуется до закипания воды держать крышку закрытой, а после загрузки в чашу продуктов – открытой, так как при варке макаронных изделий образуется много пены. При неправильном положении крышки результат может не отвечать требованиям.*
- Последовательным касанием сенсора «МЕНЮ» выберите программу «ПАСТА», при этом надпись «ПАСТА» на дисплее и таймер будут мигать.
- На мигающем таймере будет указано время по умолчанию для данного режима приготовления – 8 минут. Диапазон времени может варьироваться от 8 до 20 минут в зависимости от рецепта приготовления блюда.

При помощи сенсоров «Стрелка вверх  и стрелка вниз  » необходимо изменить время приготовления в соответствии с рецептурой блюда: последовательным касанием сенсора «Стрелка вверх  и стрелка вниз  » установите минуты с шагом в 1 минуту.

Во время установки времени приготовления таймер на дисплее мигает.

Для запуска программы коснитесь сенсора «СТАРТ», прозвучит звуковой сигнал, мультиварка начнет приготовление в заданном режиме.

Также загорится индикатор сенсора «ПОДОГРЕВ / ОТМЕНА», это означает, что по окончании работы программы прибор автоматически перейдет в режим «ПОДОГРЕВ». Для отключения автоматического перехода в режим «ПОДОГРЕВ» повторно коснитесь сенсора «СТАРТ», и индикатор сенсора «ПОДОГРЕВ / ОТМЕНА» погаснет.

Обратный отсчет времени начнется после достижения водой в чаше температуры начала интенсивного приготовления (около 100°C). При этом прозвучит десятикратный звуковой сигнал, после него следует открыть крышку прибора и загрузить приготавливаемые макаронные изделия в чашу. Не закрывайте крышку.

- При необходимости можно прервать прохождение программы сенсором «ПОДОГРЕВ / ОТМЕНА», при этом прибор перейдет в режим ожидания.
- По окончании времени работы мультиварка издаст звуковой сигнал. Устройство автоматически перейдет в режим подогрева, если он не был отменен ранее. В режиме автоматического подогрева на дисплее отобразится прямой отсчет времени, показывающий, сколько времени подогревается блюдо.
- Для отключения режима подогрева коснитесь сенсора «ПОДОГРЕВ / ОТМЕНА», прибор перейдет в режим ожидания. Отключите устройство.

«Йогурт»

Мультиварка 0519D является полноценным заменителем устройства для приготовления йогурта. Помимо специального программного режима приготовления, в комплекте поставляются 6 удобных емкостей из пищевого пластика для готовки и хранения продукта.

В программе «Йогурт» поддерживается постоянная температура (+38 - +40°C), необходимая для роста бифидобактерий и получения прекрасного йогурта из закваски и молока.

- Включите прибор, при включении загорится подсветка экрана.
- Поместите все необходимые ингредиенты, согласно рецептуре, в чашу. Следуйте указаниям раздела «Эксплуатация прибора».
- Во время приготовления в данном режиме рекомендуется оставлять крышку закрытой. При неправильном положении крышки результат может не отвечать требованиям.
- Последовательным касанием сенсора «МЕНЮ» выберите программу «ЙОГУРТ», при этом надпись «ЙОГУРТ» на дисплее и таймер будут мигать.
- На мигающем таймере будет указано время по умолчанию для данного режима приготовления – 8 часов. Диапазон времени может варьироваться от 6 до 12 часов с шагом в 30 минут в зависимости от рецепта приготовления блюда при помощи сенсоров

«Стрелка вверх  и стрелка вниз  » .

Во время установки времени приготовления таймер на дисплее мигает.

Для запуска программы коснитесь сенсора «СТАРТ», прозвучит звуковой сигнал, мультиварка начнет приготовление в заданном режиме. Переход в режим «ПОДОГРЕВ» по окончании приготовления на данной программе не предусмотрен

- После запуска программы на дисплее отобразится обратный отсчет времени приготовления.
- При необходимости можно прервать прохождение программы сенсором «ПОДОГРЕВ / ОТМЕНА», при этом прибор перейдет в режим ожидания.
- По окончании времени работы мультиварка издаст звуковой сигнал.

«Томление»

Программа «Томление» имитирует процесс приготовления блюд в русской печи. Блюдо готовится путем очень долгого и медленного тушения при постоянно повышающейся температуре, что позволяет сохранить полезные свойства продуктов и придать им неповторимый вкус.

- Включите прибор, при включении загорится подсветка экрана.
- Поместите все необходимые ингредиенты, согласно рецептуре, в чашу. Следуйте указаниям раздела «Эксплуатация прибора».
- Во время приготовления в данном режиме рекомендуется оставлять крышку закрытой. При неправильном положении крышки результат может не отвечать требованиям.
- Последовательным касанием сенсора «МЕНЮ» выберите программу «ТОМЛЕНИЕ», при этом надпись «ТОМЛЕНИЕ» на дисплее и таймер будут мигать.
- На мигающем таймере будет указано время по умолчанию для данного режима приготовления – 5 часов. Диапазон времени может варьироваться от 1 до 8 часов с шагом в 10 минут в зависимости от рецепта приготовления блюда при помощи сенсоров

«Стрелка вверх  и стрелка вниз  » .



Во время установки времени приготовления таймер на дисплее мигает.

Для запуска программы коснитесь сенсора «СТАРТ», прозвучит звуковой сигнал, мультиварка начнет приготовление в заданном режиме.

- Также загорится индикатор сенсора «ПОДОГРЕВ / ОТМЕНА», это означает, что по окончании работы программы прибор автоматически перейдет в режим «ПОДОГРЕВ». Для отключения автоматического перехода в режим «ПОДОГРЕВ» повторно коснитесь сенсора «СТАРТ», и индикатор сенсора «ПОДОГРЕВ / ОТМЕНА» погаснет.
- После запуска программы на дисплее отобразится обратный отсчет времени приготовления.
- При необходимости можно прервать прохождение программы сенсором «ПОДОГРЕВ / ОТМЕНА», при этом прибор перейдет в режим ожидания.
- По окончании времени работы мультиварка издаст звуковой сигнал. Устройство автоматически перейдет в режим подогрева, если он не был отменен ранее. В режиме автоматического подогрева на дисплее отобразится прямой отсчет времени, показывающий, сколько времени подогревается блюдо.
- Для отключения режима подогрева коснитесь сенсора «ПОДОГРЕВ / ОТМЕНА», прибор перейдет в режим ожидания. Отключите устройство.

«Варенье»

Данная программа предназначена для приготовления варенья

- Включите прибор, при включении загорится подсветка экрана.
 - Поместите все необходимые ингредиенты, согласно рецептуре, в чашу. Следуйте указаниям раздела « Эксплуатация прибора».
 - *Во время приготовления в данном режиме рекомендуется оставлять крышку закрытой. При неправильном положении крышки результат может не отвечать требованиям.*
 - Последовательным касанием сенсора «МЕНЮ» выберите программу «ВАРЕНЬЕ», при этом надпись «ВАРЕНЬЕ» на дисплее и таймер будут мигать.
 - На мигающем таймере будет указано время по умолчанию для данного режима приготовления – 1 час. Диапазон времени может варьироваться от 1 до 4 часов с шагом в 5 минут в зависимости от рецепта приготовления блюда при помощи сенсоров «Стрелка вверх  и стрелка вниз  » .
- Во время установки времени приготовления таймер на дисплее мигает.
Для запуска программы коснитесь сенсора «СТАРТ», прозвучит звуковой сигнал, мультиварка начнет приготовление в заданном режиме.
- Также загорится индикатор сенсора «ПОДОГРЕВ / ОТМЕНА», это означает, что по окончании работы программы прибор автоматически перейдет в режим «ПОДОГРЕВ». Для отключения автоматического перехода в режим «ПОДОГРЕВ» повторно коснитесь сенсора «СТАРТ», и индикатор сенсора «ПОДОГРЕВ / ОТМЕНА» погаснет.
 - После запуска программы на дисплее отобразится обратный отсчет времени приготовления.
 - При необходимости можно прервать прохождение программы сенсором «ПОДОГРЕВ / ОТМЕНА», при этом прибор перейдет в режим ожидания.
 - По окончании времени работы мультиварка издаст звуковой сигнал. Устройство автоматически перейдет в режим подогрева, если он не был отменен ранее. В режиме автоматического подогрева на дисплее отобразится прямой отсчет времени, показывающий, сколько времени подогревается блюдо.
 - Для отключения режима подогрева коснитесь сенсора «ПОДОГРЕВ / ОТМЕНА», прибор перейдет в режим ожидания. Отключите устройство.

«Пароварка»

Мультиварка 0519D может заменить традиционные пароварки на Вашей кухне. Программа «Пароварка» позволяет приготовить пищу на пару, сохраняя витамины и полезные свойства продуктов. Специальный поддон-пароварка поставляется в комплекте с устройством.

- Включите прибор, при включении загорится подсветка экрана.
- Добавьте воду в чашу. Рекомендуемый объем воды 0,8-1л. Поместите приготавливаемые продукты на пароварку, входящую в комплект поставки. Для получения хорошего результата приготовления продукты не должны касаться друг друга. Поместите пароварку в чашу. Следуйте указаниям раздела «Эксплуатация прибора».
- Во время приготовления в данном режиме рекомендуется оставлять крышку закрытой. При неправильном положении крышки результат может не отвечать требованиям.
- Последовательным касанием сенсора «МЕНЮ» выберите программу «ПАРОВАРКА», при этом надпись «ПАРОВАРКА» на дисплее и таймер будут мигать.
- На мигающем таймере будет указано время по умолчанию для данного режима приготовления – 5 минут. Диапазон времени может варьироваться от 5 минут до 1 часа с шагом в 1 минуту в зависимости от рецепта приготовления блюда при помощи сенсоров

«Стрелка вверх  и стрелка вниз  » .



Во время установки времени приготовления таймер на дисплее мигает.

Для запуска программы коснитесь сенсора «СТАРТ», прозвучит звуковой сигнал, мультиварка начнет приготовление в заданном режиме.

- Также загорится индикатор сенсора «ПОДОГРЕВ / ОТМЕНА», это означает, что по окончании работы программы прибор автоматически перейдет в режим «ПОДОГРЕВ». Для отключения автоматического перехода в режим «ПОДОГРЕВ» повторно коснитесь сенсора «СТАРТ», и индикатор сенсора «ПОДОГРЕВ / ОТМЕНА» погаснет.
- После запуска программы обратный отсчет времени приготовления на дисплее будет отображаться после достижения водой в чаше температуры интенсивного парообразования (98-100°C).
- При необходимости можно прервать прохождение программы сенсором «ПОДОГРЕВ / ОТМЕНА», при этом прибор перейдет в режим ожидания.
- По окончании времени работы мультиварка издаст звуковой сигнал. Устройство автоматически перейдет в режим подогрева, если он не был отменен ранее. В режиме автоматического подогрева на дисплее отобразится прямой отсчет времени, показывающий, сколько времени подогревается блюдо.
- Для отключения режима подогрева коснитесь сенсора «ПОДОГРЕВ / ОТМЕНА», прибор перейдет в режим ожидания. Отключите устройство.



«Бобы»

Режим предназначен для приготовления наваристых супов и гарниров из бобов, которые требуют длительной тепловой обработки.

- Включите прибор, при включении загорится подсветка экрана.
- Поместите все необходимые ингредиенты, согласно рецептуре, в чашу. Следуйте указаниям раздела «Эксплуатация прибора».
- *Во время приготовления в данном режиме рекомендуется оставлять крышку закрытой. При неправильном положении крышки результат может не отвечать требованиям.*
- Последовательным касанием сенсора «МЕНЮ» выберите программу «БОБЫ», при этом надпись «БОБЫ» на дисплее и таймер будут мигать.
- На мигающем таймере будет указано время по умолчанию для данного режима приготовления – 1 час. Диапазон времени может варьироваться от 1 до 4 часов с шагом в 10 минут в зависимости от рецепта приготовления блюда при помощи сенсоров «Стрелка вверх  и стрелка вниз  » .
- Во время установки времени приготовления таймер на дисплее мигает.
- Для запуска программы коснитесь сенсора «СТАРТ», прозвучит звуковой сигнал, мультиварка начнет приготовление в заданном режиме.
- Также загорится индикатор сенсора «ПОДОГРЕВ / ОТМЕНА», это означает, что по окончании работы программы прибор автоматически перейдет в режим «ПОДОГРЕВ». Для отключения автоматического перехода в режим «ПОДОГРЕВ» повторно коснитесь сенсора «СТАРТ», и индикатор сенсора «ПОДОГРЕВ / ОТМЕНА» погаснет.
- После запуска программы на дисплее отобразится обратный отсчёт времени приготовления.
- При необходимости можно прервать прохождение программы сенсором «ПОДОГРЕВ / ОТМЕНА», при этом прибор перейдет в режим ожидания.
- По окончании времени работы мультиварка издаст звуковой сигнал. Устройство автоматически перейдет в режим подогрева, если он не был отменен ранее. В режиме автоматического подогрева на дисплее отобразится прямой отсчет времени, показывающий, сколько времени подогревается блюдо.
- Для отключения режима подогрева коснитесь сенсора «ПОДОГРЕВ / ОТМЕНА», прибор перейдет в режим ожидания. Отключите устройство.

«Молочная каша»

Программа предназначена для приготовления молочных супов и каш.

- Включите прибор, при включении загорится подсветка экрана.
- Поместите все необходимые ингредиенты, согласно рецептуре, в чашу. Следуйте указаниям раздела «Эксплуатация прибора».
- *Во время приготовления в данном режиме рекомендуется оставлять крышку закрытой. При неправильном положении крышки результат может не отвечать требованиям.*
- Последовательным касанием сенсора «МЕНЮ» выберите программу «МОЛОЧНАЯ КАША», при этом надпись «МОЛОЧНАЯ КАША» на дисплее и таймер будут мигать.
- На мигающем таймере будет указано время по умолчанию для данного режима приготовления – 35 минут. Диапазон времени может варьироваться от 10 минут до 1 часа 30 минут с шагом в 5 минут в зависимости от рецепта приготовления блюда при помощи сенсоров «Стрелка вверх  и стрелка вниз  » .
- Во время установки времени приготовления таймер на дисплее мигает. Для запуска программы коснитесь сенсора «СТАРТ», прозвучит звуковой сигнал, мультиварка начнет приготовление в заданном режиме.
- Также загорится индикатор сенсора «ПОДОГРЕВ / ОТМЕНА», это означает, что по окончании работы программы прибор автоматически перейдет в режим «ПОДОГРЕВ». Для отключения автоматического перехода в режим «ПОДОГРЕВ» повторно коснитесь сенсора «СТАРТ», и индикатор сенсора «ПОДОГРЕВ / ОТМЕНА» погаснет.
- После запуска программы на дисплее отобразится обратный отсчет времени приготовления.
- При необходимости можно прервать прохождение программы сенсором «ПОДОГРЕВ / ОТМЕНА», при этом прибор перейдет в режим ожидания.
- По окончании времени работы мультиварка издаст звуковой сигнал. Устройство автоматически перейдет в режим подогрева, если он не был отменен ранее. В режиме автоматического подогрева на дисплее отобразится прямой отсчет времени, показывающий, сколько времени подогревается блюдо.
- Для отключения режима подогрева коснитесь сенсора «ПОДОГРЕВ / ОТМЕНА», прибор перейдет в режим ожидания. Отключите устройство.

«Крупы»

Программа «Крупы» предназначена для приготовления полезных гарниров из круп. Оптимальные температурные параметры и равномерный нагрев чаши со всех сторон позволяют приготовить великолепные рассыпчатые гарниры.

- Включите прибор, при включении загорится подсветка экрана.
- Поместите все необходимые ингредиенты, согласно рецептуре, в чашу. Следуйте указаниям раздела «Эксплуатация прибора».
- Во время приготовления в данном режиме рекомендуется оставлять крышку закрытой. При неправильном положении крышки результат может не отвечать требованиям.
- Последовательным касанием сенсора «МЕНЮ» выберите программу «КРУПЫ», при этом надпись «КРУПЫ» на дисплее и таймер будут мигать.
- На мигающем таймере будет указано время по умолчанию для данного режима приготовления – 25 минут. Диапазон времени может варьироваться от 20 минут до 1 часа с шагом в 5 минут в зависимости от рецепта приготовления блюда при помощи сенсоров

«Стрелка вверх  и стрелка вниз  » .



Во время установки времени приготовления таймер на дисплее мигает.

Для запуска программы коснитесь сенсора «СТАРТ», прозвучит звуковой сигнал, мультиварка начнет приготовление в заданном режиме.

- Также загорится индикатор сенсора «ПОДОГРЕВ / ОТМЕНА», это означает, что по окончании работы программы прибор автоматически перейдет в режим «ПОДОГРЕВ». Для отключения автоматического перехода в режим «ПОДОГРЕВ» повторно коснитесь сенсора «СТАРТ», и индикатор сенсора «ПОДОГРЕВ / ОТМЕНА» погаснет.
- После запуска программы на дисплее отобразится обратный отсчет времени приготовления.
- При необходимости можно прервать прохождение программы сенсором «ПОДОГРЕВ / ОТМЕНА», при этом прибор перейдет в режим ожидания.
- По окончании времени работы мультиварка издаст звуковой сигнал. Устройство автоматически перейдет в режим подогрева, если он не был отменен ранее. В режиме автоматического подогрева на дисплее отобразится прямой отсчет времени, показывающий, сколько времени подогревается блюдо.
- Для отключения режима подогрева коснитесь сенсора «ПОДОГРЕВ / ОТМЕНА», прибор перейдет в режим ожидания. Отключите устройство.
- Для режима «Крупы» рекомендуется оставлять блюдо в режиме «Подогрев» на 10-15 минут после завершения работы основной программы.





«Разогрев»

Данная программа используется для разогрева готовых блюд.

- Включите прибор, при включении загорится подсветка экрана.
- Поместите все необходимые ингредиенты, согласно рецептуре, в чашу. Следуйте указаниям раздела «Эксплуатация прибора».
- *Во время приготовления в данном режиме рекомендуется оставлять крышку закрытой. При неправильном положении крышки результат может не отвечать требованиям.*
- Последовательным касанием сенсора «МЕНЮ» выберите программу «РАЗОГРЕВ», при этом надпись «РАЗОГРЕВ» на дисплее и таймер будут мигать.
- На мигающем таймере будет указано время по умолчанию для данного режима приготовления – 20 минут. Диапазон времени может варьироваться от 10 минут до 1 часа с шагом в 5 минут в зависимости от рецепта приготовления блюда при помощи сенсоров «Стрелка вверх  и стрелка вниз  » .
- Во время установки времени приготовления таймер на дисплее мигает.
- Для запуска программы коснитесь сенсора «СТАРТ», прозвучит звуковой сигнал, мультиварка начнет приготовление в заданном режиме.
- Также загорится индикатор сенсора «ПОДОГРЕВ / ОТМЕНА», это означает, что по окончании работы программы прибор автоматически перейдет в режим «ПОДОГРЕВ». Для отключения автоматического перехода в режим «ПОДОГРЕВ» повторно коснитесь сенсора «СТАРТ», и индикатор сенсора «ПОДОГРЕВ / ОТМЕНА» погаснет.
- После запуска программы на дисплее отобразится обратный отсчет времени приготовления.
- При необходимости можно прервать прохождение программы сенсором «ПОДОГРЕВ / ОТМЕНА», при этом прибор перейдет в режим ожидания.
- По окончании времени работы мультиварка издаст звуковой сигнал. Устройство автоматически перейдет в режим подогрева, если он не был отменен ранее. В режиме автоматического подогрева на дисплее отобразится прямой отсчет времени, показывающий, сколько времени подогревается блюдо.
- Для отключения режима подогрева коснитесь сенсора «ПОДОГРЕВ / ОТМЕНА», прибор перейдет в режим ожидания. Отключите устройство.





«Пицца»

Данный режим предназначен для приготовления популярного итальянского блюда - пиццы.

- Включите прибор, при включении загорится подсветка экрана.
- Поместите все необходимые ингредиенты, согласно рецептуре, в чашу. Следуйте указаниям раздела «Эксплуатация прибора».
- *Во время приготовления в данном режиме рекомендуется оставлять крышку закрытой. При неправильном положении крышки результат может не отвечать требованиям.*
- Последовательным касанием сенсора «МЕНЮ» выберите программу «ПИЦЦА», при этом надпись «ПИЦЦА» на дисплее и таймер будут мигать.
- На мигающем таймере будет указано время по умолчанию для данного режима приготовления – 20 минут. Диапазон времени может варьироваться от 20 минут до 1 часа с шагом в 5 минут в зависимости от рецепта приготовления блюда при помощи сенсоров «Стрелка вверх  и стрелка вниз  » .
- Во время установки времени приготовления таймер на дисплее мигает.
- В данном режиме также возможен выбор температуры приготовления. Температура приготовления по умолчанию 120°C. Для изменения температуры приготовления коснитесь сенсора «ТЕМПЕРАТУРА/ВРЕМЯ», индикатор температуры на экране начнет мигать. При помощи сенсоров «Стрелка вверх  и стрелка вниз  » установите температуру приготовления в соответствии с рецептурой блюда. Диапазон температуры может варьироваться от 120°C до 160°C, шаг 5°C.
- Для запуска программы коснитесь сенсора «СТАРТ», прозвучит звуковой сигнал, мультитварка начнет приготовление в заданном режиме.
- Также загорится индикатор сенсора «ПОДОГРЕВ / ОТМЕНА», это означает, что по окончании работы программы прибор автоматически перейдет в режим «ПОДОГРЕВ». Для отключения автоматического перехода в режим «ПОДОГРЕВ» повторно коснитесь сенсора «СТАРТ», и индикатор сенсора «ПОДОГРЕВ / ОТМЕНА» погаснет.
- После запуска программы на дисплее отобразится обратный отсчет времени приготовления.
- При необходимости можно прервать прохождение программы сенсором «ПОДОГРЕВ / ОТМЕНА», при этом прибор перейдет в режим ожидания.
- По окончании времени работы мультитварка издаст звуковой сигнал. Устройство автоматически перейдет в режим подогрева, если он не был отменен ранее. В режиме автоматического подогрева на дисплее отобразится прямой отсчет времени, показывающий, сколько времени подогревается блюдо.
- Для отключения режима подогрева коснитесь сенсора «ПОДОГРЕВ / ОТМЕНА», прибор перейдет в режим ожидания. Отключите устройство.

«Хлеб»

Данная программа предназначена для выпечки хлеба.

- Включите прибор, при включении загорится подсветка экрана.
- Поместите все необходимые ингредиенты, согласно рецептуре, в чашу. Следуйте указаниям раздела «Эксплуатация прибора».
- *Во время приготовления в данном режиме рекомендуется оставлять крышку закрытой. При неправильном положении крышки результат может не отвечать требованиям.*
- Процесс приготовления на данном режиме разделен на два этапа (выдержка теста и выпекание). Последовательным касанием сенсора «МЕНЮ» выберите программу «ХЛЕБ», при этом надпись «ХЛЕБ» на дисплее и таймер будут мигать, а в нижнем правом углу дисплея будет отображаться 1 – номер этапа.
- При помощи сенсоров «Стрелка вверх  и стрелка вниз  » установите требуемое время работы первого этапа. Оно может составлять от 30 минут до 2 часов 30 минут (по умолчанию – 2 часа), устанавливается с шагом 5 минут.
- Для перехода к настройке второго этапа коснитесь сенсора «ТЕМПЕРАТУРА/ВРЕМЯ», индикатор этапа начнет мигать. Коснитесь сенсора «Стрелка вверх  » и перейдите к настройке второго этапа приготовления (в нижнем правом углу дисплея отобразится 2). Коснитесь сенсора «ТЕМПЕРАТУРА/ВРЕМЯ», таймер времени второго этапа начнет мигать. При помощи сенсоров «Стрелка вверх  и стрелка вниз  » установите требуемое время работы второго этапа. Оно может составлять от 30 минут до 2 часов 30 минут (по умолчанию – 1 час), устанавливается с шагом 5 минут.
- Для запуска программы коснитесь сенсора «СТАРТ», прозвучит звуковой сигнал, мультиварка начнет приготовление в заданном режиме.
- Также загорится индикатор сенсора «ПОДОГРЕВ / ОТМЕНА», это означает, что по окончании работы программы прибор автоматически перейдет в режим «ПОДОГРЕВ». Для отключения автоматического перехода в режим «ПОДОГРЕВ» повторно коснитесь сенсора «СТАРТ», и индикатор сенсора «ПОДОГРЕВ / ОТМЕНА» погаснет.
- После запуска программы на дисплее отобразится обратный отсчет времени приготовления.
- При необходимости можно прервать прохождение программы сенсором «ПОДОГРЕВ / ОТМЕНА», при этом прибор перейдет в режим ожидания.
- По окончании времени работы мультиварка издаст звуковой сигнал. Устройство автоматически перейдет в режим подогрева, если он не был отменен ранее. В режиме автоматического подогрева на дисплее отобразится прямой отсчет времени, показывающий, сколько времени подогревается блюдо.
- Для отключения режима подогрева коснитесь сенсора «ПОДОГРЕВ / ОТМЕНА», прибор перейдет в режим ожидания. Отключите устройство.

«Холодец»

Данный режим предназначен для приготовления холодца.

- Включите прибор, при включении загорится подсветка экрана.
- Поместите все необходимые ингредиенты, согласно рецептуре, в чашу. Следуйте указаниям раздела «Эксплуатация прибора».
- Во время приготовления в данном режиме рекомендуется оставлять крышку закрытой. При неправильном положении крышки результат может не отвечать требованиям.
- Последовательным касанием сенсора «МЕНЮ» выберите программу «ХОЛОДЕЦ», при этом надпись «ХОЛОДЕЦ» на дисплее и таймер будут мигать.
- На мигающем таймере будет указано время по умолчанию для данного режима приготовления – 6 часов. Диапазон времени может варьироваться от 2 до 8 часов с шагом в 1 час в зависимости от рецепта приготовления блюда при помощи сенсоров «Стрелка

вверх  и стрелка вниз  » .

Во время установки времени приготовления таймер на дисплее мигает.

Для запуска программы коснитесь сенсора «СТАРТ», прозвучит звуковой сигнал, мультиварка начнет приготовление в заданном режиме.

- Также загорится индикатор сенсора «ПОДОГРЕВ / ОТМЕНА», это означает, что по окончании работы программы прибор автоматически перейдет в режим «ПОДОГРЕВ». Для отключения автоматического перехода в режим «ПОДОГРЕВ» повторно коснитесь сенсора «СТАРТ», и индикатор сенсора «ПОДОГРЕВ / ОТМЕНА» погаснет.
- После запуска программы на дисплее отобразится обратный отсчет времени приготовления.
- При необходимости можно прервать прохождение программы сенсором «ПОДОГРЕВ / ОТМЕНА», при этом прибор перейдет в режим ожидания.
- По окончании времени работы мультиварка издаст звуковой сигнал. Устройство автоматически перейдет в режим подогрева, если он не был отменен ранее. В режиме автоматического подогрева на дисплее отобразится прямой отсчет времени, показывающий, сколько времени подогревается блюдо.
- Для отключения режима подогрева коснитесь сенсора «ПОДОГРЕВ / ОТМЕНА», прибор перейдет в режим ожидания. Отключите устройство.

«Настойка»

Данная программа предназначена для приготовления настоек и домашних вин.

- Включите прибор, при включении загорится подсветка экрана.
- Поместите все необходимые ингредиенты, согласно рецептуре, в чашу. Следуйте указаниям раздела «Эксплуатация прибора».
- *Во время приготовления в данном режиме рекомендуется оставлять крышку закрытой. При неправильном положении крышки результат может не отвечать требованиям.*
- Последовательным касанием сенсора «МЕНЮ» выберите программу «НАСТОЙКА», при этом надпись «НАСТОЙКА» на дисплее и таймер будут мигать.
- На мигающем таймере будет указано время по умолчанию для данного режима приготовления – 12 часов. Диапазон времени может варьироваться от 6 до 12 часов с шагом в 1 час в зависимости от рецепта приготовления блюда при помощи сенсоров. Во время установки времени приготовления таймер на дисплее мигает. Для запуска программы коснитесь сенсора «СТАРТ», прозвучит звуковой сигнал, мультиварка начнет приготовление в заданном режиме. Переход в режим «ПОДОГРЕВ» по окончании приготовления на данной программе не предусмотрен.
- После запуска программы на дисплее отобразится обратный отсчет времени приготовления.
- При необходимости можно прервать прохождение программы сенсором «ПОДОГРЕВ / ОТМЕНА», при этом прибор перейдет в режим ожидания.
- По окончании времени работы мультиварка издаст звуковой сигнал.

Рецепты для приготовления в мультиварке РМС 0519D Вы можете найти в разделе «Рецепты для мультиварок» на сайте www.polar.ru

Краткая таблица режимов приготовления

Режим приготовления	Время и температура приготовления	Возможность использовать функцию «Отложенный старт»	Рекомендации по положению крышки
Мультиповар	Регулировка времени: от 5 минут до 16 часов, шаг 5 минут Регулировка температуры: 40°C -160°C, шаг 5°C	Да	Открыта или закрыта, в зависимости от блюда
Выпечка	Время по умолчанию: 1 час Регулировка времени: от 30 минут до 3.5 часов, шаг 10 минут	Да	Закрыта
Суп	Время по умолчанию: 1 час Регулировка времени: от 1 до 4 часов, шаг 10 минут	Да	Закрыта
Тушение	Время по умолчанию: 2 часа Регулировка времени: от 30 минут до 8 часов, шаг 30 минут	Да	Закрыта
Жарка (t)	Время по умолчанию: 30 минут Регулировка времени: от 10 минут до 1 часа, шаг 5 минут Температура приготовления: 100-160°C, шаг 5°C	Да	Открыта
Запекание	Время по умолчанию: 30 минут Регулировка времени: от 10 минут до 2,5 часов, шаг 5 минут	Да	Закрыта
Плов	Время по умолчанию: 1 час Регулировка времени: от 20 минут до 2 часов, шаг 5 минут	Да	Закрыта
Паста	Время по умолчанию: 8 минут Регулировка времени: от 8 до 20 минут, шаг 1 минута	Да	До момента закипания воды закрыта, затем открыта
Йогурт	Время по умолчанию: 8 часов Регулировка времени: от 4 до 12 часов, шаг 30 минут	Да	Закрыта
Варенье	Время по умолчанию: 1 час Регулировка времени: от 30 минут до 4 часов, шаг 5 минут	Да	Закрыта
Пароварка	Время по умолчанию: 5 минут Регулировка времени: от 5 минут до 1 часа, шаг 1 минута	Да	Закрыта
Бобы	Время по умолчанию: 1 час Регулировка времени: от 1 до 4 часов, шаг 10 минут	Да	Закрыта
Молочная каша	Время по умолчанию: 1 час Регулировка времени: от 10 минут до 1.5 часа, шаг 5 минут	Да	Закрыта



Крупа	Время по умолчанию: 40 минут Регулировка времени: от 20 минут до 2 часов, шаг 5 минут	Да	Закрыта
Разогрев	Время по умолчанию: 20 минут Регулировка времени: от 10 минут до 1 часа, шаг 5 минут	Да	Закрыта
Пицца(t)	Время по умолчанию: 20 минут Регулировка времени: от 20 минут до 1 часа, шаг 5 минут. Температура приготовления: 120-160°C, шаг 5°C	Да	Закрыта
Хлеб	Время по умолчанию: 3 часа (1 этап 2 часа, 2 этап 1 час) Регулировка времени: 1 этап от 30 минут до 2.5 часа, 2 этап от 30 минут до 2,5 часов. Шаг 5 минут.	Да	Закрыта
Настойка	Время по умолчанию: 12 часов Регулировка времени: от 6 до 12 часов, шаг 1 час	Да	Закрыта

Функция “Отложенный старт”

Функция «Отложенный старт» позволяет приготовить пищу к необходимому времени. Однако, пожалуйста, не откладывайте старт на длительное время, если в ингредиентах блюда есть скоропортящиеся продукты.

- Функция “Отложенный старт” доступна для всех программ.
- Для активации режима выберите программу приготовления, используя сенсор «МЕНЮ», затем коснитесь сенсора «ОТЛОЖЕННЫЙ СТАРТ», при этом на дисплее появится индикатор

часов 

- При помощи сенсоров «Стрелка вверх  и стрелка вниз  » выберите время, к которому блюдо уже должно быть готово. **Обратите внимание!** Временные настройки выставляются в режиме реального времени.

- Нажмите кнопку «СТАРТ». Программа начнет отсчитывать предустановленное время и включит выполнение заданной программы таким образом, чтобы блюдо было готово к установленному времени.

Примечание. В режимах «Пароварка», «Паста», «Жарка» обратный отсчет времени включается по достижению рабочей температуры, поэтому окончание приготовления может наступить несколько раньше или позже установленного для «Отложенного старта» времени (в зависимости от наполнения чаши).

Для автоматических режимов «Плов» и «Крупы» процесс приготовления может закончиться раньше (см. описание соответствующих режимов), при этом до истечения установленного времени мультиварка будет находиться в режиме «Подогрев».

Чистка и уход за прибором

- По окончании приготовления всегда очищайте мультиварку от остатков пищи и загрязнений.
- Внутренняя крышка мультиварки имеет съемную конструкцию. После каждого приготовления съемную крышку рекомендуется промывать в нейтральном мыльном растворе, используя губку.

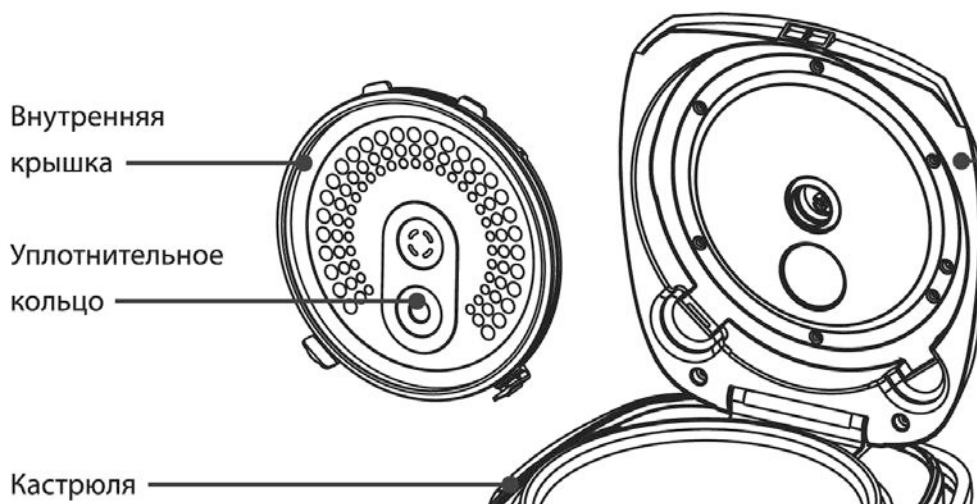

- Не пользуйтесь щетками с металлической проволокой и растворителем для очистки загрязненных частей мультиварки.
- Если остатки блюда прикипели к кастрюле, замочите ее перед мытьем. Протрите внутреннюю чашу.
- Не опускайте корпус в воду. Для очистки корпуса используйте влажную мягкую губку или ткань.
- Внутреннюю чашу с керамическим покрытием и поддон-пароварку можно мыть в посудомоечной машине. При мытье в посудомоечной машине следите, чтобы внутренняя кастрюля не повредила составные части машины.

Меры предосторожности при использовании внутренней чаши мультиварки

- Для помешивания используйте только деревянную лопатку или специальную пластмассовую ложку, поставляемую в комплекте с прибором.
- Не наливайте в чашу уксус, это может повредить покрытие.
- Спустя некоторое время чаша может поменять цвет из-за того, что контактирует с водой и моющими средствами. Это нормальное явление, и мультиварка может без опасений эксплуатироваться дальше.
- Для очистки НЕ используйте абразивные вещества.

Внимание:

По окончании срока эксплуатации электроприбора не выбрасывайте его вместе с обычными бытовыми отходами, а передайте в официальный пункт сбора на утилизацию. Таким образом, Вы поможете сохранить окружающую среду.

Если у Вас возникла проблема.

Проблема	Причина	Способ устранения
Индикатор работы не горит, нагревательный элемент не работает	1. Проблема с электропитанием 2. Электрическая плата или контакты повреждены	Проверьте, включен ли прибор в сеть Обратитесь за помощью в авторизованный сервисный центр
Индикатор горит, нагревательный элемент не работает	Электрическая плата или контакты повреждены.	Обратитесь за помощью в авторизованный сервисный центр
Блюдо слишком долго готовится	1. Питание от сети отсутствует	Проверьте, включен ли прибор в сеть
	2. Нагревательный элемент неисправен	Обратитесь за помощью в авторизованный сервисный центр
	3. Внутренняя чаша мультиварки установлена с перекосом	Проверьте внутреннюю чашу, убедитесь, что она установлена правильно
	4. Посторонний предмет между нагревательной пластиной и кастрюлей	Удалите посторонний предмет
На дисплее отображаются коды ошибок E1, E2, E3, E4	Проблемы с платой электропитания	Обратитесь за помощью в авторизованный сервисный центр

Технические характеристики

РМС - Мультиварка бытовая электрическая торговой марки Polaris

Напряжение: 220 - 240 В

Частота: ~50 Гц

Мощность: 860 Вт

Общий объем чаши: 5 л

Примечание: Вследствие постоянного процесса внесения изменений и улучшений, между инструкцией и изделием могут наблюдаться некоторые различия. Производитель надеется, что пользователь обратит на это внимание.

Информация о сертификации

Прибор сертифицирован на соответствие нормативным документам РФ.

Сертификат соответствия № РОСС US.AE51.B16478 серия RU № 0525041

Срок действия с 12.02.2013 по 11.02.2014

Выдан: орган по сертификации продукции ООО "ПРОФИ-СЕРТИФИКАТ", 105064, Москва, Малый Казённый пер., д. 5, стр. 5.



061



Расчетный срок службы изделия:

3 года

Гарантийный срок:

1 год со дня покупки

Гарантийный срок на внутреннюю чашу (кастрюлю):

6 месяцев со дня покупки

Производитель:

Texton Corporation LLC - ООО "Текстон Корпорэйшн"

State of Delaware USA, 1313 N. Market Street, Suite 5100, Wilmington, DE 19801, USA

1313 Н. Маркет Стрит, Помещение 5100, г. Уилмингтон, штат Делавэр, 19801, США

ГАРАНТИЙНОЕ ОБЯЗАТЕЛЬСТВО

Изделие: Мультиварка бытовая электрическая

Модель: **PMC 0519D**

Настоящая гарантия предоставляется изготовителем в дополнение к правам потребителя, установленным действующим законодательством, и ни в коей мере не ограничивает их.

Настоящая гарантия действует в течение 12 месяцев с даты приобретения изделия и подразумевает гарантийное обслуживание изделия в случае обнаружения дефектов, связанных с материалами и работой. В этом случае потребитель имеет право, среди прочего, на бесплатный ремонт изделия. Настоящая гарантия действительна при соблюдении следующих условий:

1. Гарантийное обязательство распространяется на все модели, выпускаемые компанией «Texton Corporation LLC», в странах, где предоставляется гарантийное обслуживание (независимо от места покупки).
2. Изделие должно быть приобретено исключительно для личных бытовых нужд. Изделие должно использоваться в строгом соответствии с инструкцией по эксплуатации, с соблюдением правил и требований по безопасности.
3. Обязанности изготовителя по настоящей гарантии исполняются продавцами – уполномоченными дилерами изготовителя и официальными обслуживающими (сервис) центрами. Настоящая гарантия не распространяется на изделия, приобретенные у неуполномоченных изготовителем продавцов, которые самостоятельно отвечают перед потребителем в соответствии с законодательством.
4. Настоящая гарантия не распространяется на дефекты изделия, возникшие в результате:
 - Химического, механического или иного воздействия, попадания посторонних предметов внутрь изделия;
 - Неправильной эксплуатации, заключающейся в использовании изделия не по его прямому назначению, а также установки и эксплуатации изделия с нарушением правил и требований техники безопасности;
 - Износа деталей отделки, ламп, батарей, защитных экранов, накопителей мусора, ремней, щеток и иных деталей с ограниченным сроком использования;
 - Ремонта изделия, произведенного лицами или фирмами, не являющимися авторизованными сервисными центрами*;
5. Настоящая гарантия действительна по предъявлении вместе с оригиналом гарантийного талона, оригиналом товарного чека, выданного продавцом, и изделия, в котором обнаружены дефекты.
6. Настоящая гарантия действительна только для изделий, используемых для личных бытовых нужд, и не распространяется на изделия, которые используются для коммерческих, промышленных или профессиональных целей.

По всем вопросам гарантийного обслуживания изделий POLARIS обращайтесь к Вашему местному официальному продавцу POLARIS.

**Адреса авторизованных обслуживающих центров на сайте Компании: www.polar.ru*

Мультиварка побутова електрична

POLARIS

Модель PMC 0519D

Інструкція з експлуатації

Дякуємо Вам за вибір продукції, що випускається під торговельною маркою POLARIS. Наші вироби розроблено відповідно до високих вимог якості, функціональності і дизайну. Ми впевнені, що, придбавши новий виріб нашої фірми, Ви будете задоволені.

Перед початком експлуатації приладу уважно прочитайте цю інструкцію, в якій міститься важлива інформація, що стосується Вашої безпеки, а також рекомендації з правильного використання приладу і догляду за ним.

Зберігайте інструкцію разом із гарантійним талоном, касовим чеком, а також, по можливості, з картонною коробкою і пакувальним матеріалом.

Зміст

Загальні вказівки з безпеки.....	36
Спеціальні вказівки з безпеки цього приладу.....	37
Сфера використання.....	37
Опис приладу.....	38
Комплектація.....	40
Експлуатація приладу.....	41
Опис функцій.....	42
Чищення та догляд.....	64
Якщо у вас виникла проблема.....	66
Технічні характеристики.....	67
Інформація про сертифікацію.....	67
Гарантійне зобов'язання.....	68

Загальні вказівки з безпеки

- Прилад призначений винятково для побутового використання.
- Прилад повинен використовуватися тільки за призначенням.
Цей прилад не призначений для використання людьми (у тому числі дітьми), у яких наявні фізичні, нервові або психічні відхилення або бракує досвіду і знань, за винятком випадків, коли за такими особами здійснюється нагляд або проводиться їхній інструктаж щодо використання цього приладу особою, відповідальною за їхню безпеку. Необхідно здійснювати нагляд за дітьми, аби не допустити їхніх ігор із приладом.
- Перед введенням приладу в експлуатацію уважно прочитайте цю інструкцію.
- Щоразу перед вмиканням приладу оглядайте його. При наявності ушкоджень приладу і шнуру живлення в жодному разі не вмикайте прилад у розетку.
- Прилад та мережевий шнур необхідно зберігати так, щоб вони не попадали під вплив спеки, прямих сонячних променів, та вологи.
- **Увага! Не використовуйте прилад поблизу ванн, раковин або інших ємностей, заповнених водою.**
- Ні в якому разі не занурюйте прилад у воду чи інші рідини. Не торкайтеся приладу вологими руками. При намоканні приладу негайно відключіть його від мережі.
- У разі падіння приладу в воду негайно від'єднайте його від мережі. При цьому в жодному разі не занурюйте руки в воду. Перш ніж надалі використовувати прилад, необхідно перевірити його кваліфікованим спеціалістом.
- Умикайте прилад тільки в джерело змінного струму (~). Перед вмиканням переконайтеся, що прилад розрахований на напругу, що використовується в мережі.
- **Будь-яке помилкове вмикання позбавляє Вас права на гарантійне обслуговування.**
- Прилад може вмикатися тільки в мережу з заземленням. Для забезпечення Вашої безпеки заземлення повинне відповідати встановленим електротехнічним нормам. Не користуйтеся нестандартними джерелами живлення або пристроями підключення.
- Не використовуйте прилад поза приміщенням. Оберігайте прилад від ударів об гострі кути. По закінченні експлуатації, чищенні або поломці приладу завжди від'єднуйте його від мережі.
- Не можна переносити прилад, тримаючи його за шнур живлення. Забороняється також від'єднувати прилад від мережі, тримаючи його за шнур живлення. При вимиканні приладу з мережі тримайтеся за штепсельну вилку.
- Використання додаткових аксесуарів, що не входять до комплекту, позбавляє Вас права на гарантійне обслуговування.
- Після використання ніколи не обмотуйте шнур електроживлення навколо приладу, тому що згодом це може призвести до заломлення шнура. Завжди гладко розправляйте шнур на час зберігання.
- Не здійснюйте ремонт приладу самостійно. Ремонт повинен виконуватися тільки кваліфікованими фахівцями сервісного центру.
- Для ремонту приладу можуть використовуватися лише оригінальні запасні частини.

Спеціальні вказівки з безпеки цього приладу

- Перед використанням приладу переконайтесь в тому, що навколо нього достатньо вільного простору. Не менш ніж 15 см від об'єктів, легко займаються, таких як меблі, штори та ін.
- При використанні приладу ставте його на суху, рівну термостійку поверхню.
- Перед першим використанням рекомендується прокип'ятити воду в мультиварці в режимі максимальної температури («Варка на пару») протягом 30 хвилин, наповнивши чашу до максимального рівня, задля усунення сторонніх запахів.
- Не розпочинайте виконання програми мультиварки без встановленої внутрішньої чаші, не виймайте чашу з мультиварки під час роботи програми.
- Не використовуйте мультиварку поряд з джерелами тепла (газовими чи електричними плитами).
- Щоб уникнути опіків не торкайтесь працюючого приладу. Після закінчення експлуатації дайте мультиварці охолонути, інакше виникає ризик отримання опіків.
- Перевірте напругу, перш ніж під'єднати прилад до мережі.
- Не залишайте електроприлад під'єднаним до мережі, у разі коли ви не готуєте їжу.
- Перед тим, як від'єднувати прилад від мережі, переконайтесь, що він знаходиться в режимі очікування та програма не запущена.
- Ніколи не піднімайте та не пересувайте прилад, якщо він під'єднаний до електромережі.
 - Не торкайтесь до внутрішньої каструлі під час роботи мультиварки.
 - Не використовуйте для чищення приладу абразивні очисники та агресивні миючі засоби.
 - Не залишайте продукти чи воду в мультиварці на довго.
 - Між внутрішньою каструлею та зовнішнім корпусом не повинно бути ніяких сторонніх предметів.
 - Під час приготування рису чи гарніру дотримуйтесь рекомендацій щодо співвідношення крупи та води в каструлі.
- Виробник не несе відповідальність за збитки, які виникли в результаті неправильного чи непередбаченого даною інструкцією використання.

Сфера використання

- Прилад призначено винятково для побутового використання.
- Прилад повинен використовуватися тільки за призначенням.

Опис приладу



Акcesуари



плоска ложка



мірна чаша

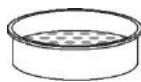

пароварка



столова ложка



стаканчики для йогурту

polaris



“СТАРТ”

Сенсор активації режимів приготування. Виберіть програму за допомогою сенсора «Меню» (див. нижче). Для запуску програми торкніться сенсору «Старт». Після запуску програми пролунає звуковий сигнал.

Під час роботи запущеної програми торкнувшись цього сенсора Ви скасовуєте функцію автоматичного переходу в режим підігріву після закінчення часу приготування. Повторно торкнувшись сенсора функція знову вмикається.

“ПІДІГРІВ/СКАСУВАННЯ”

За допомогою цього сенсору можна за необхідністю закінчити програму, що виконується, до закінчення заданого часу. Для скасування активної програми торкніться цього сенсора, при цьому мультиварка перейде в режим очікування.

“МЕНЮ”

Цей сенсор служить для вибору однієї з 19-ти автоматичних програм приготування і програми «МУЛЬТИКУХАР» з одноступеневим режимом. Кожне наступне натискання переключує програми зі списку меню вперед на одну, при цьому назва вибраної програми блимає.

“ТЕМПЕРАТУРА/ЧАС”

За допомогою цього сенсору Ви можете вибрати режим зміни часу приготування чи температури для програм «МУЛЬТИКУХАР», «СМАЖЕННЯ», «ПІЦА», а також режим вибору етапу в програмах «МУЛЬТИКУХАР PLUS» та «ХЛІБ» (див. опис відповідних програм)

Виберіть режим «МУЛЬТИКУХАР», «СМАЖЕННЯ» чи «ПІЦА» за допомогою сенсора МЕНЮ, торкніться один раз сенсора «ТЕМПЕРАТУРА/ЧАС» і за допомогою сенсорів «Стрілки вгору і вниз» налаштуйте необхідну температуру. Утримування сенсору



«Стрілка вверху» призводить до збільшення, «Стрілка вниз» - до зменшення температури з кроком 5 градусів. Повторно торкнувшись сенсора «ТЕМПЕРАТУРА/ЧАС», Ви можете змінити час приготування, також використовуючи сенсори «Стрілка вверху і вниз». Крок зміни часу залежить від вибраної програми.

Ці кнопки дозволяють регулювати час приготування в автоматичних програмах, а також час і температуру в режимах «Мультикухар», «Смаження» та «Піца».

Універсальна програма з ручним налаштуванням температури та часу для приготування улюблених страв із можливістю налаштування різних значень температури та часу на декількох етапах програми, що послідовно виконуються. Кількість етапів – від 1 до 9. Для активації режиму торкніться сенсором з назвою програми.



Комплектація

Прилад	1 шт.
Внутрішня чаша з антибактеріальним керамічним покриттям	1 шт.
Контейнер для варки на пару	1 шт.
Контейнери для приготування йогурту	6 шт.
Підставка для контейнерів для йогурту	1 шт.
Плоска ложка	1 шт.
Столова ложка для супу	1 шт.
Мірна чаша	1 шт.
Шнур живлення	1 шт.
Знімний контейнер для збору конденсату	1 шт.
Книга рецептів	
Інструкція користувача	
Перелік сервісних центрів	
Гарантійний талон	

Підготовка до експлуатації

1. Відкрийте упаковку, акуратно вийміть прилад, видаліть всі пакувальні та рекламні матеріали.
2. Вийміть всі аксесуари та керівництво з експлуатації.
3. Протріть корпус приладу вологою губкою.
4. Промийте чашу теплою мильною водою. Ретельно просушіть.

Налаштування реального часу

5. Утримуйте протягом 2-х секунд сенсор «ВІДКЛАДЕНИЙ СТАРТ», таймер на дисплеї почне блимати.
6. За допомогою сенсорів «Стрілка вгору  і стрілка вниз  » задайте реальний час.
7. Після налаштування часу утримуйте протягом 2-х секунд сенсор «СТАРТ», таймер перестане блимати, заданий час зберігається в пам'яті приладу.
8. В режимі очікування на дисплеї завжди буде відображатися реальний час.

Експлуатація приладу

Перед початком експлуатації приладу уважно прочитайте інструкцію та дотримуйтесь її вказівок.

9. Відкрийте кришку приладу, натиснувши кнопку.
10. Перед початком приготування переконайтесь, що внутрішні та зовнішні частини приладу не містять у собі залишків упаковки та не забруднені. Переконайтесь також у тому, що між внутрішньою каструлею та нагрівальною поверхнею немає сторонніх предметів.
11. Помістіть необхідні продукти в чашу та встановіть її в мультиварку (при використанні програми «Смаження» встановіть пусту чашу, додайте олію відповідно до рецепту, продукти помістіть після початку зворотного відліку).
12. Стежте, щоб чаша була правильно встановлена на нагрівальному елементі. Злегка повертайте внутрішню чашу в мультиварці зі сторони в сторону, поки вона не стане в необхідне положення на нагрівальній поверхні.
- В залежності від режиму приготування, кришка приладу може залишатися відкритою чи закритою. Рекомендації щодо коректного положення кришки зазначені в описі кожного з режимів приготування.
- Включіть мультиварку в розетку. Не підключайте прилад у розетку в разі невиконання вищезазначених рекомендацій.
13. Виберіть відповідний режим приготування, за необхідністю задайте температуру та час.
14. Торкніться сенсора «СТАРТ».

Опис програм

Мультиварка 0519D має 19 23 автоматичні програми та багатофункціональний режим «Мультикухар».





Після закінчення часу приготування прилад автоматично переходить у режим автопідігріву (винятком є програма «ЙОГУРТ»). На дисплеї при цьому відобразатиметься прямий відлік часу.



«Мультикухар»

Програма «МУЛЬТКУХАР» (в загальному меню програм) це багатофункціональний режим, який дає Вам можливість приготувати безліч різноманітних страв. Для роботи в даному режимі необхідно вручну налаштувати необхідні час і температуру приготування.

Також, у цій моделі реалізована програма «МУЛЬТКУХАР PLUS», котра запускається сенсором «МУЛЬТКУХАР PLUS» з режиму очікування та дозволяє налаштувати різну температуру на декількох (від 1 до 9) послідовних етапах приготування, а також встановити тривалість кожного з етапів.

- Помістіть всі необхідні інгредієнти, згідно рецепту, в чашу. Дотримуйтесь вказівок розділу «Експлуатація приладу».
- МУЛЬТИКУХАР. Ця функція в режимі очікування доступна в меню програм за замовчуванням при під'єднанні приладу до мережі без додаткового вибору та дозволяє готувати з постійною температурою протягом заданого часу. За необхідністю, виберіть режим МУЛЬТИКУХАР за допомогою сенсора «МЕНЮ»- при цьому напис «Мультикухар» буде блимати.

Задайте температуру приготування. Для цього торкніться сенсора «ТЕМПЕРАТУРА/ЧАС», індикатор температури на дисплеї почне блимати. За замовчуванням значення температури становить 100°C. За допомогою сенсорів «Стрілка вгору»  і «Стрілка вниз»  задайте необхідне значення температури від 30°C до 160°C з кроком 5°C, відповідно до рецепту страви.



Задайте необхідний час приготування. Для цього повторно торкніться сенсора «ТЕМПЕРАТУРА/ЧАС», налаштоване значення часу приготування почне блимати на дисплеї. За допомогою сенсорів «Стрілка вгору»  і «Стрілка вниз»  задайте необхідний час приготування відповідно до рецепту страви. Діапазон часу приготування може варіювати від 1 хвилини до 12 години відповідно до рецепту страви.

Крок налаштування часу – змінний, і становить одну хвилину в діапазоні від 1 хвилини до 1 години 30 хвилин, 5 хвилин – в діапазоні від 1 години 30 хвилин до 4 годин, 10 хвилин – в діапазоні від 4 до 12 годин.



Для запуску програми торкніться сенсора «Старт».

Останні налаштування зберігаються в пам'яті та при наступному запуску програми висвітлюються за замовчуванням.



- МУЛЬТИКУХАР PLUS. Виберіть режим МУЛЬТИКУХАР PLUS за допомогою однойменного сенсору. Загориться індикатор етапу «1» (в правому нижньому кутку дисплея). При цьому надпис «МУЛЬТИКУХАР», а також значення заданого раніше часу виконання етапу будуть блимати.

- Для налаштування часу приготування використовуйте сенсор «Стрілка вгору»  і стрілка вниз  ». Час, що налаштовується, може варіювати від 1 хвилини до 12 годин, зі змінним кроком.

Для налаштування температури приготування на вибраному етапі торкніться сенсора «ТЕМПЕРАТУРА/ЧАС». Значення раніше налаштованої температури (за замовчуванням 100°C) почне блимати на дисплеї. Задайте температуру приготування на даному етапі (від

30°C до 160°C з кроком 5°C), використовуючи сенсор «Стрілка вгору»  і стрілка вниз  ».

Для переходу до програмування наступного етапу знову торкніться сенсора «ТЕМПЕРАТУРА/ЧАС», індикатор етапу почне блимати. За допомогою сенсорів «Стрілка

вгору»  і стрілка вниз  » виберіть номер наступного етапу. Переключитися на наступний (за зростанням) етап програмування також можна торкнувшись сенсору МУЛЬТИКУХАР PLUS. Програмування температури та часу виконуйте відповідно до алгоритму приведеного вище.

Загальна кількість етапів може бути від 1 до 9. Для запуску програми торкніться сенсора «Старт», прозвучить звуковий сигнал, програма починає послідовно виконувати запрограмовані етапи з 1 до того, який відображається на індикаторі етапів у момент натискання на кнопку «Старт». Після закінчення кожного з етапів буде лунає звуковий сигнал.

У цій програмі передбачено запам'ятовування послідовних налаштувань. Після торкання сенсора «Старт» значення температури та часу на кожному вибраному етапі заносяться в постійну пам'ять приладу та будуть відображатися при наступних увімкненнях.

- У програмах «МУЛЬТИКУХАР» та «МУЛЬТИКУХАР PLUS» є можливість контролювати процес приготування їжі. В будь-який момент можна відкрити кришку, перевірити ступінь готовності. Переконавшись у повній готовності їжі, вимкніть пристрій.

Після торкання сенсору «СТАРТ» загориться індикатор сенсора «ПІДГРІВ/СКАСУВАННЯ», це значить, що після закінчення роботи програми прилад автоматично перейде в режим «ПІДГРІВ». Для вимкнення автоматичного переходу в режим «ПІДГРІВ» повторно торкніться сенсора «СТАРТ», індикатор сенсора «ПІДГРІВ/СКАСУВАННЯ» погасне.

- Після запуску програми на дисплеї відобразатиметься зворотний відлік часу приготування та номер етапу, що виконується.
- При необхідності можна зупинити проходження програми сенсором «ПІДГРІВ/СКАСУВАННЯ», при цьому прилад перейде в режим очікування.
- Після закінчення часу роботи мультиварки пролунає звуковий сигнал. Пристрій автоматично перейде в режим підтримання температури, якщо його не було скасовано раніше. В режимі автоматичного підігріву на дисплеї відобразатиметься прямий відлік часу, який показує, скільки часу страва підігривається.

- Для вимкнення режиму підтримання температури торкніться сенсора «ПІДГРІВ/СКАСУВАННЯ», прилад перейде в режим очікування. Вимкніть пристрій.



Примітки:

- 5) *Будь-ласка, контролюйте положення кришки відповідно до виду продуктів, які ви готуєте. Так, наприклад, під час приготування макаронних виробів рекомендується залишати кришку мультиварки відкритою, тому що в процесі приготування утворюється багато піни.*
- 6) *При використанні програми МУЛЬТИКУХАР для смаження, завантажуйте інгредієнти після нагрівання приладу. Кришка повинна бути відкритою.*
- 7) *Максимальний час роботи багатоступеневого режиму мультиварки – 12 годин. Це обмеження починає діяти при спробі налаштувати загальний час приготування, перевищуючий це значення.*
- 8) *Максимальний час виконання етапу в програмах «МУЛЬТИКУХАР» і «МУЛЬТИКУХАР PLUS» при температурах від 150 до 160 °C становить 3 години, це обмеження дозволяє продовжити строк служби керамічного покриття чаші.*

«Випічка»

Програма “Випічка” служить для випікання коржів, кексів, пирогів, запіканок і приготування інших страв.

- Увімкніть прилад, при цьому загориться підсвічування екрану.
- Помістіть всі необхідні інгредієнти, згідно рецепту, в чашу. Дотримуйтесь вказівок розділу “Експлуатація приладу”.
- *Під час приготування в даному режимі рекомендується залишати кришку закритою. При неправильному положенні кришки результат може не відповідати потребам.*
- Послідовно торкаючись сенсора «МЕНЮ» виберіть програму «ВИПІЧКА», при цьому напис «ВИПІЧКА» на дисплеї і таймер будуть блимати.
- На таймері, що блимає, буде зазначатися час за замовчуванням для цього режиму приготування – 1 година. Діапазон часу приготування може варіювати від 30 хвилин до 3 годин 30 хвилин, відповідно до рецепту страви, що готується, і налаштовується за

допомогою сенсорів «Стрілка вгору»  і «Стрілка вниз» .

Під час налаштування часу приготування таймер на дисплеї блиматиме.

Для запуску програми торкніться сенсору «СТАРТ», пролунає звуковий сигнал, мультиварка розпочне приготування в заданому режимі.



Також загориться індикатор сенсора «ПІДГРІВ/СКАСУВАННЯ», це значить, що після закінчення роботи програми прилад автоматично перейде в режим «ПІДГРІВ». Для вимкнення автоматичного переходу в режим «ПІДГРІВ» повторно торкніться сенсора «СТАРТ», індикатор кнопки «ПІДГРІВ/СКАСУВАННЯ» погасне

- Після запуску програми на дисплеї відобразиться зворотний відлік часу приготування.
- При необхідності можна зупинити проходження програми сенсором «ПІДГРІВ/СКАСУВАННЯ», при цьому прилад перейде в режим очікування.
- Після закінчення часу роботи мультиварки пролунає звуковий сигнал. Пристрій автоматично перейде в режим підтримання температури, якщо його не було скасовано раніше. В режимі автоматичного підігріву на дисплеї відобразиться прямий відлік часу, який показує, скільки часу страва підігривається.
- Для вимкнення режиму підтримання температури торкніться сенсору «ПІДГРІВ/СКАСУВАННЯ», прилад перейде в режим очікування. Вимкніть пристрій.

«Суп»

Ця програма призначена для приготування супів, бульйонів та інших страв.

- Увімкніть прилад, при цьому загориться підсвічування екрану.
- Помістіть всі необхідні інгредієнти, згідно рецепту, в чашу. Дотримуйтесь вказівок розділу “Експлуатація приладу”.
- Під час приготування в даному режимі рекомендується залишати кришку закритою. При неправильному положенні кришки результат може не відповідати потребам.
- Послідовно торкаючись сенсора «МЕНЮ» виберіть програму «СУП», при цьому напис «СУП» на дисплеї і таймер будуть блимати.
- На таймері, що блимає, буде зазначатися час за замовчуванням для цього режиму приготування – 1 година. Діапазон часу приготування може варіювати від 1 до 4 годин з кроком в 5 хвилин, відповідно до рецепту страви, що готується, і налаштовується за

допомогою сенсорів «Стрілка вгору  і стрілка вниз ».

Під час налаштування часу приготування таймер на дисплеї блиматиме.



Для запуску програми торкніться сенсору «СТАРТ», пролунає звуковий сигнал, мультиварка розпочне приготування в заданому режимі.

Також загориться індикатор сенсора «ПІДГРІВ/СКАСУВАННЯ», це значить, що після закінчення роботи програми прилад автоматично перейде в режим «ПІДГРІВ». Для вимкнення автоматичного переходу в режим «ПІДГРІВ» повторно торкніться сенсора «СТАРТ», індикатор кнопки «ПІДГРІВ/СКАСУВАННЯ» погасне

- Після запуску програми на дисплеї відобразиться зворотний відлік часу приготування.
- При необхідності можна зупинити проходження програми сенсором «ПІДГРІВ/СКАСУВАННЯ», при цьому прилад перейде в режим очікування.
- Після закінчення часу роботи мультиварки пролунає звуковий сигнал. Пристрій автоматично перейде в режим підтримання температури, якщо його не було скасовано раніше. В режимі автоматичного підігріву на дисплеї відобразиться прямий відлік часу, який показує, скільки часу страва підігрівається.
- Для вимкнення режиму підтримання температури торкніться сенсору «ПІДГРІВ/СКАСУВАННЯ», прилад перейде в режим очікування. Вимкніть пристрій.





«Тушкування»

Ця програма призначена для приготування рагу, м'ясних і овочевих страв. Температура, що підтримується мультиваркою, дає можливість зберігати корисні властивості продуктів.

- Увімкніть прилад, при цьому загориться підсвічування екрану.
- Помістіть всі необхідні інгредієнти, згідно рецепту, в чашу. Дотримуйтесь вказівок розділу “Експлуатація приладу”.
- Під час приготування в даному режимі рекомендується залишати кришку закритою. При неправильному положенні кришки результат може не відповідати потребам.
- неправильному положенні кришки результат може не відповідати потребам.
- Послідовно торкаючись сенсора «МЕНЮ» виберіть програму «ТУШКУВАННЯ», при цьому напис «ТУШКУВАННЯ» на дисплеї і таймер будуть блимати.
- На таймері, що блимає, буде зазначатися час за замовчуванням для цього режиму приготування – 2 години. Діапазон часу приготування може варіювати від 1 до 8 годин з кроком в 5 хвилин, відповідно до рецепту страви, що готується, і налаштовується за допомогою сенсорів «Стрілка вгору  і стрілка вниз ».
- Під час налаштування часу приготування таймер на дисплеї блиматиме.
- Для запуску програми торкніться сенсору «Старт», пролунає звуковий сигнал, мультиварка розпочне приготування в заданому режимі.
- Також загориться індикатор сенсора «ПІДГРІВ/СКАСУВАННЯ», це значить, що після закінчення роботи програми прилад автоматично перейде в режим «ПІДГРІВ». Для вимкнення автоматичного переходу в режим «ПІДГРІВ» повторно торкніться сенсора «СТАРТ», індикатор кнопки «ПІДГРІВ/СКАСУВАННЯ» погасне
- Після запуску програми на дисплеї відобразатиметься зворотний відлік часу приготування.
- При необхідності можна зупинити проходження програми сенсором «ПІДГРІВ/СКАСУВАННЯ», при цьому прилад перейде в режим очікування.
- Після закінчення часу роботи мультиварки пролунає звуковий сигнал. Пристрій автоматично перейде в режим підтримання температури, якщо його не було скасовано раніше. В режимі автоматичного підігріву на дисплеї відобразатиметься прямий відлік часу, який показує, скільки часу страва підігривається.
- Для вимкнення режиму підтримання температури торкніться сенсору «ПІДГРІВ/СКАСУВАННЯ», прилад перейде в режим очікування. Вимкніть пристрій.



«Смаження»

Програма «Смаження» служить для обсмажування продуктів. В залежності від рецепту та продуктів, що використовуються, можна вибрати необхідні налаштування часу та температури.

- Увімкніть прилад, при цьому загориться підсвічування екрану.
 - Додайте в чашу олію відповідно до рецепту.
 - Помістіть чашу в прилад. Дотримуйтесь вказівок розділу «Експлуатація приладу».
 - Під час приготування в даному режимі рекомендується залишати кришку відкритою. При неправильному положенні кришки результат може не відповідати потребам.
 - Послідовно торкаючись сенсора «МЕНЮ» виберіть програму «СМАЖЕННЯ», при цьому напис «СМАЖЕННЯ» на дисплеї і таймер будуть блимати.
 - На таймері, що блимає, буде зазначатися час за замовчуванням для цього режиму приготування - 30 хвилин. Діапазон часу приготування може варіювати від 10 хвилин до 1 години з кроком в 5 хвилин, відповідно до рецепту страви, що готується, і налаштовується за допомогою сенсорів «Стрілка вгору»  і «Стрілка вниз» .
 - Під час налаштування часу приготування таймер на дисплеї блиматиме.
 - У цьому режимі також можна вибрати температуру приготування. Температура приготування за замовчуванням 130°C. Для змінення температури приготування торкніться сенсора «ТЕМПЕРАТУРА/ЧАС», індикатор температури на екрані почне блимати. За допомогою сенсорів «Стрілка вгору»  і «Стрілка вниз»  налаштуйте температуру приготування відповідно до рецепту страви, що готується. Діапазон температури може варіювати від 100°C до 160°C, крок 5°C.
- Для запуску програми торкніться сенсора «СТАРТ», пролунає звуковий сигнал, мультиварка розпочне приготування в заданому режимі. Зворотній відлік часу розпочнеться Після нагрівання чаші до заданої температури.
- Також загориться індикатор сенсора «ПІДГРІВ/СКАСУВАННЯ», це значить, що після закінчення роботи програми прилад автоматично перейде в режим «ПІДГРІВ». Для вимкнення автоматичного переходу в режим «ПІДГРІВ» повторно торкніться сенсора «СТАРТ», індикатор кнопки «ПІДГРІВ/СКАСУВАННЯ» погасне.
 - Після нагрівання до заданої температури пролунає десятиразовий звуковий сигнал. Після цього покладіть продукти в чашу. Контролюйте процес приготування продуктів, за необхідністю помішуйте та перевертайте продукти. У разі якщо готовність продуктів настала раніше заданого часу, вручну зупиніть виконання програми.
 - При необхідності можна зупинити проходження програми сенсором «ПІДГРІВ/СКАСУВАННЯ», при цьому прилад перейде в режим очікування.
 - Після закінчення часу роботи мультиварки пролунає звуковий сигнал. Пристрій автоматично перейде в режим підтримання температури, якщо його не було скасовано раніше. В режимі автоматичного підігріву на дисплеї відобразатиметься прямий відлік часу, який показує, скільки часу страва підігривається.
 - Для вимкнення режиму підтримання температури торкніться сенсору «ПІДГРІВ/СКАСУВАННЯ», прилад перейде в режим очікування. Вимкніть пристрій.

«Запікання»



Програма “ Запікання” служить для запікання овочів, м'яса, риби, приготування складних багатокомпонентних запіканок та інших страв.

- Увімкніть прилад, при цьому загориться підсвічування екрану.
- Помістіть всі необхідні інгредієнти, згідно рецепту, в чашу. Дотримуйтесь вказівок розділу “Експлуатація приладу”.
- Під час приготування в даному режимі рекомендується залишати кришку закритою. При неправильному положенні кришки результат може не відповідати потребам.
- Послідовно торкаючись сенсора «МЕНЮ» виберіть програму «ВИПІЧКА», при цьому напис «ВИПІЧКА» на дисплеї і таймер будуть блимати.
- На таймері, що блимає, буде зазначатися час за замовчуванням для цього режиму приготування – 30 хвилин. Діапазон часу приготування може варіювати від 10 хвилин до 2 годин 30 хвилин з кроком в 5 хвилин, відповідно до рецепту страви, що готується, і налаштовується за допомогою сенсорів «Стрілка вгору  і стрілка вниз ».
- Під час налаштування часу приготування таймер на дисплеї блиматиме.
- Для запуску програми торкніться сенсору «Старт», пролунає звуковий сигнал, мультиварка розпочне приготування в заданому режимі.
- Також загориться індикатор сенсора «ПІДГРІВ/СКАСУВАННЯ», це значить, що після закінчення роботи програми прилад автоматично перейде в режим «ПІДГРІВ». Для вимкнення автоматичного переходу в режим «ПІДГРІВ» повторно торкніться сенсора «СТАРТ», індикатор кнопки «ПІДГРІВ/СКАСУВАННЯ» погасне
- Після запуску програми на дисплеї відобразатиметься зворотний відлік часу приготування.
- При необхідності можна зупинити проходження програми сенсором «ПІДГРІВ/СКАСУВАННЯ», при цьому прилад перейде в режим очікування.
- Після закінчення часу роботи мультиварки пролунає звуковий сигнал. Пристрій автоматично перейде в режим підтримання температури, якщо його не було скасовано раніше. В режимі автоматичного підігріву на дисплеї відобразатиметься прямий відлік часу, який показує, скільки часу страва підігрівається.
- Для вимкнення режиму підтримання температури торкніться сенсору «ПІДГРІВ/СКАСУВАННЯ», прилад перейде в режим очікування. Вимкніть пристрій.

«Плов»

Даний режим призначений для приготування плову.

- Увімкніть прилад, при цьому загориться підсвічування екрану.
- Помістіть всі необхідні інгредієнти, згідно рецепту, в чашу. Дотримуйтесь вказівок розділу “Експлуатація приладу”.
- Під час приготування в даному режимі рекомендується залишити кришку закритою. При неправильному положенні кришки результат може не відповідати потребам.
- Послідовно торкаючись сенсора «МЕНЮ» виберіть програму «ПЛОВ», при цьому напис «ПЛОВ» на дисплеї і таймер будуть блимати.
- На таймері, що блимає, буде зазначатися час за замовчуванням для цього режиму приготування – 1 година. Діапазон часу приготування може варіювати від 20 хвилин до 2 годин з кроком в 5 хвилин, відповідно до рецепту страви, що готується, і налаштовується

за допомогою сенсорів «Стрілка вгору»  і «Стрілка вниз» .





Під час налаштування часу приготування таймер на дисплеї блиматиме.

- Для запуску програми торкніться сенсору «Старт», пролунає звуковий сигнал, мультиварка розпочне приготування в заданому режимі.
- Також загориться індикатор сенсора «ПІДГРІВ/СКАСУВАННЯ», це значить, що після закінчення роботи програми прилад автоматично перейде в режим «ПІДГРІВ». Для вимкнення автоматичного переходу в режим «ПІДГРІВ» повторно торкніться сенсора «СТАРТ», індикатор кнопки «ПІДГРІВ/СКАСУВАННЯ» погасне.
- Після запуску програми на дисплеї відобразиться зворотний відлік часу приготування. Ця програма автоматична. У разі, якщо продукт приготується раніше заданого часу (це контролюється наявністю води в страві, що готується), програма автоматично зупинить процес приготування.
- При необхідності можна зупинити проходження програми сенсором «ПІДГРІВ/СКАСУВАННЯ», при цьому прилад перейде в режим очікування.
- Після закінчення часу роботи мультиварки пролунає звуковий сигнал. Пристрій автоматично перейде в режим підтримання температури, якщо його не було скасовано раніше. В режимі автоматичного підігріву на дисплеї відобразиться прямий відлік часу, який показує, скільки часу страва підігривається.
- Для вимкнення режиму підтримання температури торкніться сенсору «ПІДГРІВ/СКАСУВАННЯ», прилад перейде в режим очікування. Вимкніть пристрій.

«Паста»

Ця програма призначена для приготування макаронних виробів.

- Увімкніть прилад, при цьому загориться підсвічування екрану.
- Налийте в чашу воду в об'ємі, що не перевищує 2/3 максимального. Рекомендується наповнювати чашу водою до половини об'єму. Закрийте кришку. Дотримуйтесь вказівок розділу “Експлуатація приладу”.
- Під час приготування в даному режимі рекомендується до закипання води тримати кришку закритою, а після завантаження в чашу продуктів – відкритою, тому що в процесі приготування утворюється багато піни. При неправильному положенні кришки результат може не відповідати потребам.
- Послідовно торкаючись сенсора «МЕНЮ» виберіть програму «ПАСТА», при цьому напис «ПАСТА» на дисплеї і таймер будуть блимати.
- На таймері, що блимає, буде зазначатися час за замовчуванням для цього режиму приготування – 8 хвилин. Діапазон часу приготування може варіювати від 8 до 20 хвилин, відповідно до рецепту страви, що готується.

За допомогою сенсорів «Стрілка вгору»  і «Стрілка вниз»  необхідно змінити час приготування відповідно до рецепту страви, що готується: послідовно торкаючись сенсорів «Стрілка вгору»  і «Стрілка вниз»  налаштуйте хвилини з кроком 1 хвилина.

Під час налаштування часу приготування таймер на дисплеї блиматиме.

- Для запуску програми торкніться сенсору «Старт», пролунає звуковий сигнал, мультиварка розпочне приготування в заданому режимі.
- Також загориться індикатор сенсора «ПІДГРІВ/СКАСУВАННЯ», це значить, що після закінчення роботи програми прилад автоматично перейде в режим «ПІДГРІВ». Для вимкнення автоматичного переходу в режим «ПІДГРІВ» повторно торкніться сенсора «СТАРТ», індикатор кнопки «ПІДГРІВ/СКАСУВАННЯ» погасне.



Зворотний відлік часу розпочнеться після нагрівання води в чаші до робочої температури (біля 100°C). При цьому пролунає десятиразовий звуковий сигнал, після цього слід відкрити кришку приладу та завантажити макаронні вироби, які ви плануєте готувати, в чашу. Не закривайте кришку.

- При необхідності можна зупинити проходження програми сенсором «ПІДГРІВ/СКАСУВАННЯ», при цьому прилад перейде в режим очікування.
- Після закінчення часу роботи мультиварки пролунає звуковий сигнал. Пристрій автоматично перейде в режим підтримання температури, якщо його не було скасовано раніше. В режимі автоматичного підігріву на дисплеї відобразатиметься прямиий відлік часу, який показує, скільки часу страва підігривається.
- Для вимкнення режиму підтримання температури торкніться сенсору «ПІДГРІВ/СКАСУВАННЯ», прилад перейде в режим очікування. Вимкніть пристрій.

«Йогурт»



Мультиварка 0519D є повноцінним заміником пристроїв для приготування йогурту. Окрім спеціального програмного режиму приготування, в комплектацію входять 6 зручних ємностей з харчового пластика для приготування та зберігання продукту.

В програмі «Йогурт» підтримується постійна температура (+38 - +40°C), необхідна для росту біфідобактерій та отримання в результаті прекрасного йогурту з закваски та молока.

- Увімкніть прилад, при цьому загориться підсвічування екрану.
- Помістіть всі необхідні інгредієнти, згідно рецепту, в чашу. Дотримуйтесь вказівок розділу «Експлуатація приладу».
- Під час приготування в даному режимі рекомендується залишати кришку закритою. При неправильному положенні кришки результат може не відповідати потребам.
- Послідовно торкаючись сенсора «МЕНЮ» виберіть програму «ЙОГУРТ», при цьому напис «ЙОГУРТ» на дисплеї і таймер будуть блимати.
- На таймері, що блимає, буде зазначатися час за замовчуванням для цього режиму приготування – 8 годин. Діапазон часу приготування може варіювати від 6 до 12 годин з кроком в 30 хвилин, відповідно до рецепту страви, що готується, і налаштовується за допомогою сенсорів «Стрілка вгору»  і «Стрілка вниз» ».
- Під час налаштування часу приготування таймер на дисплеї блиматиме.
- Для запуску програми торкніться сенсору «Старт», пролунає звуковий сигнал, мультиварка розпочне приготування в заданому режимі. Перехід у режим «ПІДГРІВ» після закінчення приготування в цій програмі не передбачений.
- Після запуску програми на дисплеї відобразиться зворотний відлік часу приготування.
- При необхідності можна зупинити проходження програми сенсором «ПІДГРІВ/СКАСУВАННЯ», при цьому прилад перейде в режим очікування.
- Після закінчення часу роботи мультиварки пролунає звуковий сигнал.



«Томління»

Програма «Томління» імітує процес приготування страв у російській печі. Страви готуються шляхом дуже довгого та повільного тушкування при температурі, що постійно знижується, це сприяє збереженню корисних властивостей продуктів та надає їм неповторний смак.

- Увімкніть прилад, при цьому загориться підсвічування екрану.
- Помістіть всі необхідні інгредієнти, згідно рецепту, в чашу. Дотримуйтесь вказівок розділу “Експлуатація приладу”.
- Під час приготування в даному режимі рекомендується залишати кришку закритою. При неправильному положенні кришки результат може не відповідати потребам.
- Послідовно торкаючись сенсора «МЕНЮ» виберіть програму «ТОМЛІННЯ», при цьому напис «ТОМЛІННЯ» на дисплеї і таймер будуть блимати.
- На таймері, що блимає, буде зазначатися час за замовчуванням для цього режиму приготування – 5 годин. Діапазон часу приготування може варіювати від 1 до 8 годин з кроком в 10 хвилин, відповідно до рецепту страви, що готується, і налаштовується за допомогою сенсорів «Стрілка вгору  і стрілка вниз ».
- Під час налаштування часу приготування таймер на дисплеї блиматиме.
- Для запуску програми торкніться сенсору «Старт», пролунає звуковий сигнал, мультиварка розпочне приготування в заданому режимі.
- Також загориться індикатор сенсора «ПІДГРІВ/СКАСУВАННЯ», це значить, що після закінчення роботи програми прилад автоматично перейде в режим «ПІДГРІВ». Для вимкнення автоматичного переходу в режим «ПІДГРІВ» повторно торкніться сенсора «СТАРТ», індикатор кнопки «ПІДГРІВ/СКАСУВАННЯ» погасне.
- Після запуску програми на дисплеї відобразатиметься зворотний відлік часу приготування.
- При необхідності можна зупинити проходження програми сенсором «ПІДГРІВ/СКАСУВАННЯ», при цьому прилад перейде в режим очікування.
- Після закінчення часу роботи мультиварки пролунає звуковий сигнал. Пристрій автоматично перейде в режим підтримання температури, якщо його не було скасовано раніше. В режимі автоматичного підігріву на дисплеї відобразатиметься прямий відлік часу, який показує, скільки часу страва підігрівається.
- Для вимкнення режиму підтримання температури торкніться сенсору «ПІДГРІВ/СКАСУВАННЯ», прилад перейде в режим очікування. Вимкніть пристрій.



«Варення»

Ця програма призначена для приготування варення.

- Увімкніть прилад, при цьому загориться підсвічування екрану.
- Помістіть всі необхідні інгредієнти, згідно рецепту, в чашу. Дотримуйтесь вказівок розділу “Експлуатація приладу”.
- Під час приготування в даному режимі рекомендується залишати кришку закритою. При неправильному положенні кришки результат може не відповідати потребам.
- Послідовно торкаючись сенсора «МЕНЮ» виберіть програму «ВАРЕННЯ», при цьому напис «ВАРЕННЯ» на дисплеї і таймер будуть блимати.
- На таймері, що блимає, буде зазначатися час за замовчуванням для цього режиму приготування – 1 година. Діапазон часу приготування може варіювати від 1 до 4 годин з кроком в 5 хвилин, відповідно до рецепту страви, що готується, і налаштовується за допомогою сенсорів «Стрілка вгору  і стрілка вниз ».
- Під час налаштування часу приготування таймер на дисплеї блиматиме.
- Для запуску програми торкніться сенсору «Старт», пролунає звуковий сигнал, мультиварка розпочне приготування в заданому режимі.
- Також загориться індикатор сенсора «ПІДГРІВ/СКАСУВАННЯ», це значить, що після закінчення роботи програми прилад автоматично перейде в режим «ПІДГРІВ». Для вимкнення автоматичного переходу в режим «ПІДГРІВ» повторно торкніться сенсора «СТАРТ», індикатор кнопки «ПІДГРІВ/СКАСУВАННЯ» погасне.
- Після запуску програми на дисплеї відобразиться зворотний відлік часу приготування.
- При необхідності можна зупинити проходження програми сенсором «ПІДГРІВ/СКАСУВАННЯ», при цьому прилад перейде в режим очікування.
- Після закінчення часу роботи мультиварки пролунає звуковий сигнал. Пристрій автоматично перейде в режим підтримання температури, якщо його не було скасовано раніше. В режимі автоматичного підігріву на дисплеї відобразиться прямий відлік часу, який показує, скільки часу страва підігрівається.
- Для вимкнення режиму підтримання температури торкніться сенсору «ПІДГРІВ/СКАСУВАННЯ», прилад перейде в режим очікування. Вимкніть пристрій.



«Пароварка»

Мультиварка 0519D може замінити традиційні пароварки на Вашій кухні. Програма «Пароварка» дозволяє готувати страви на пару, завдяки чому зберігаються вітаміни та користі властивості продуктів. Спеціальний піддон-пароварка поставляється в комплекті з пристроєм.

- Увімкніть прилад, при цьому загориться підсвічування екрану.
- Налийте воду в чашу. Рекомендується об'єм води 0,8-1л. Помістіть продукти для приготування в пароварку, що входить у комплект поставки. Для отримання хорошого результату продукти, що готуються не повинні торкатися один одного. Помістіть пароварку в чашу. Дотримуйтесь вказівок розділу “Експлуатація приладу”.
- Під час приготування в даному режимі рекомендується залишити кришку закритою. При неправильному положенні кришки результат може не відповідати потребам.
- Послідовно торкаючись сенсора «МЕНЮ» виберіть програму «ПАРОВАРКА», при цьому напис «ПАРОВАРКА» на дисплеї і таймер будуть блимати.
- На таймері, що блимає, буде зазначатися час за замовчуванням для цього режиму приготування – 5 хвилин. Діапазон часу приготування може варіювати від 5 хвилин до 1 години з кроком в 1 хвилину, відповідно до рецепту страви, що готується, і налаштовується за допомогою сенсорів «Стрілка вгору»  і «Стрілка вниз» .
- Під час налаштування часу приготування таймер на дисплеї блиматиме.
- Для запуску програми торкніться сенсору «Старт», пролунає звуковий сигнал, мультиварка розпочне приготування в заданому режимі.
- Також загориться індикатор сенсора «ПІДГРІВ/СКАСУВАННЯ», це значить, що після закінчення роботи програми прилад автоматично перейде в режим «ПІДГРІВ». Для вимкнення автоматичного переходу в режим «ПІДГРІВ» повторно торкніться сенсора «СТАРТ», індикатор кнопки «ПІДГРІВ/СКАСУВАННЯ» погасне.
- Після запуску програми зворотний відлік часу приготування на дисплеї відобразатиметься після того, як вода в чаші досягне температури інтенсивного пароутворення (98-100°C).
- При необхідності можна зупинити проходження програми сенсором «ПІДГРІВ/СКАСУВАННЯ», при цьому прилад перейде в режим очікування.
- Після закінчення часу роботи мультиварки пролунає звуковий сигнал. Пристрій автоматично перейде в режим підтримання температури, якщо його не було скасовано раніше. В режимі автоматичного підігріву на дисплеї відобразатиметься прямий відлік часу, який показує, скільки часу страва підігривається.
- Для вимкнення режиму підтримання температури торкніться сенсору «ПІДГРІВ/СКАСУВАННЯ», прилад перейде в режим очікування. Вимкніть пристрій.



«Боби»

Режим призначений для приготування наваристих супів та гарнірів із бобових, котрі потребують тривалої теплової обробки.

- Увімкніть прилад, при цьому загориться підсвічування екрану.
- Помістіть всі необхідні інгредієнти, згідно рецепту, в чашу. Дотримуйтесь вказівок розділу “Експлуатація приладу”.
- Під час приготування в даному режимі рекомендується залишати кришку закритою. При неправильному положенні кришки результат може не відповідати потребам.
- Послідовно торкаючись сенсора «МЕНЮ» виберіть програму «БОБИ», при цьому напис «БОБИ» на дисплеї і таймер будуть блимати.
- На таймері, що блимає, буде зазначатися час за замовчуванням для цього режиму приготування – 1 година. Діапазон часу приготування може варіювати від 1 до 4 годин з кроком в 10 хвилин, відповідно до рецепту страви, що готується, і налаштовується за допомогою сенсорів «Стрілка вгору  і стрілка вниз ».
- Під час налаштування часу приготування таймер на дисплеї блиматиме.
- Для запуску програми торкніться сенсору «Старт», пролунає звуковий сигнал, мультиварка розпочне приготування в заданому режимі.
- Також загориться індикатор сенсора «ПІДГРІВ/СКАСУВАННЯ», це значить, що після закінчення роботи програми прилад автоматично перейде в режим «ПІДГРІВ». Для вимкнення автоматичного переходу в режим «ПІДГРІВ» повторно торкніться сенсора «СТАРТ», індикатор кнопки «ПІДГРІВ/СКАСУВАННЯ» погасне.
- Після запуску програми на дисплеї відобразатиметься зворотний відлік часу приготування.
- При необхідності можна зупинити проходження програми сенсором «ПІДГРІВ/СКАСУВАННЯ», при цьому прилад перейде в режим очікування.
- Після закінчення часу роботи мультиварки пролунає звуковий сигнал. Пристрій автоматично перейде в режим підтримання температури, якщо його не було скасовано раніше. В режимі автоматичного підігріву на дисплеї відобразатиметься прямий відлік часу, який показує, скільки часу страва підігрівається.
- Для вимкнення режиму підтримання температури торкніться сенсору «ПІДГРІВ/СКАСУВАННЯ», прилад перейде в режим очікування. Вимкніть пристрій.



«Молочна каша»

Програма призначена для приготування молочних супів і каш.

- Увімкніть прилад, при цьому загориться підсвічування екрану.
- Помістіть всі необхідні інгредієнти, згідно рецепту, в чашу. Дотримуйтесь вказівок розділу “Експлуатація приладу”.
- Під час приготування в даному режимі рекомендується залишати кришку закритою. При неправильному положенні кришки результат може не відповідати потребам.
- Послідовно торкаючись сенсора «МЕНЮ» виберіть програму «МОЛОЧНА КАША», при цьому напис «МОЛОЧНА КАША» на дисплеї і таймер будуть блимати.
- На таймері, що блимає, буде зазначатися час за замовчуванням для цього режиму приготування – 35 хвилин. Діапазон часу приготування може варіювати від 10 хвилин до 1 години 30 хвилин з кроком в 5 хвилин, відповідно до рецепту страви, що готується, і налаштовується за допомогою сенсорів «Стрілка вгору»  і «Стрілка вниз» ».
- Під час налаштування часу приготування таймер на дисплеї блиматиме.
- Для запуску програми торкніться сенсору «Старт», пролунає звуковий сигнал, мультиварка розпочне приготування в заданому режимі.
- Також загориться індикатор сенсора «ПІДГРІВ/СКАСУВАННЯ», це значить, що після закінчення роботи програми прилад автоматично перейде в режим «ПІДГРІВ». Для вимкнення автоматичного переходу в режим «ПІДГРІВ» повторно торкніться сенсора «СТАРТ», індикатор кнопки «ПІДГРІВ/СКАСУВАННЯ» погасне.
- Після запуску програми на дисплеї відобразиться зворотний відлік часу приготування.
- При необхідності можна зупинити проходження програми сенсором «ПІДГРІВ/СКАСУВАННЯ», при цьому прилад перейде в режим очікування.
- Після закінчення часу роботи мультиварки пролунає звуковий сигнал. Пристрій автоматично перейде в режим підтримання температури, якщо його не було скасовано раніше. В режимі автоматичного підігріву на дисплеї відобразиться прямий відлік часу, який показує, скільки часу страва підігрівається.
- Для вимкнення режиму підтримання температури торкніться сенсору «ПІДГРІВ/СКАСУВАННЯ», прилад перейде в режим очікування. Вимкніть пристрій.



«Крупа»

Програма «Крупа» призначена для приготування корисних гарнірів із круп. Оптимальні температурні параметри та рівномірне нагрівання чаші з усіх боків дає можливість приготувати чудові розсипчасті гарніри.

- Увімкніть прилад, при цьому загориться підсвічування екрану.
- Помістіть всі необхідні інгредієнти, згідно рецепту, в чашу. Дотримуйтесь вказівок розділу “Експлуатація приладу”.
- Під час приготування в даному режимі рекомендується залишати кришку закритою. При неправильному положенні кришки результат може не відповідати потребам.
- Послідовно торкаючись сенсора «МЕНЮ» виберіть програму «КРУПА», при цьому напис «КРУПА» на дисплеї і таймер будуть блимати.
- На таймері, що блимає, буде зазначатися час за замовчуванням для цього режиму приготування – 25 хвилин. Діапазон часу приготування може варіювати від 20 хвилин до 1 години з кроком в 5 хвилин, відповідно до рецепту страви, що готується, і налаштовується за допомогою сенсорів «Стрілка вгору  і стрілка вниз ».
- Під час налаштування часу приготування таймер на дисплеї блиматиме.
- Для запуску програми торкніться сенсору «Старт», пролунає звуковий сигнал, мультиварка розпочне приготування в заданому режимі.
- Також загориться індикатор сенсора «ПІДГРІВ/СКАСУВАННЯ», це значить, що після закінчення роботи програми прилад автоматично перейде в режим «ПІДГРІВ». Для вимкнення автоматичного переходу в режим «ПІДГРІВ» повторно торкніться сенсора «СТАРТ», індикатор кнопки «ПІДГРІВ/СКАСУВАННЯ» погасне.
- Після запуску програми на дисплеї відобразатиметься зворотний відлік часу приготування.
- При необхідності можна зупинити проходження програми сенсором «ПІДГРІВ/СКАСУВАННЯ», при цьому прилад перейде в режим очікування.
- Після закінчення часу роботи мультиварки пролунає звуковий сигнал. Пристрій автоматично перейде в режим підтримання температури, якщо його не було скасовано раніше. В режимі автоматичного підігріву на дисплеї відобразатиметься прямий відлік часу, який показує, скільки часу страва підігрівається.
- Для вимкнення режиму підтримання температури торкніться сенсору «ПІДГРІВ/СКАСУВАННЯ», прилад перейде в режим очікування. Вимкніть пристрій.
- Для режиму «Крупа» рекомендується залишати страву в режимі «Підігрів» на 10-15 хвилин після закінчення роботи основної програми.





«Розігрівання»

Ця програма використовується для розігрівання готових страв.

- Увімкніть прилад, при цьому загориться підсвічування екрану.
- Помістіть всі необхідні інгредієнти, згідно рецепту, в чашу. Дотримуйтесь вказівок розділу “Експлуатація приладу”.
- Під час приготування в даному режимі рекомендується залишати кришку закритою. При неправильному положенні кришки результат може не відповідати потребам.
- Послідовно торкаючись сенсора «МЕНЮ» виберіть програму «РОЗІГРІВАННЯ», при цьому напис «РОЗІГРІВАННЯ» на дисплеї і таймер будуть блимати.
- На таймері, що блимає, буде зазначатися час за замовчуванням для цього режиму приготування – 20 хвилин. Діапазон часу приготування може варіювати від 10 хвилин до 1 години з кроком в 5 хвилин, відповідно до рецепту страви, що готується, і налаштовується за допомогою сенсорів «Стрілка вгору  і стрілка вниз ».
- Під час налаштування часу приготування таймер на дисплеї блиматиме.
- Для запуску програми торкніться сенсору «Старт», пролунає звуковий сигнал, мультиварка розпочне приготування в заданому режимі.
- Також загориться індикатор сенсора «ПІДІГРІВ/СКАСУВАННЯ», це значить, що після закінчення роботи програми прилад автоматично перейде в режим «ПІДІГРІВ». Для вимкнення автоматичного переходу в режим «ПІДІГРІВ» повторно торкніться сенсора «СТАРТ», індикатор кнопки «ПІДІГРІВ/СКАСУВАННЯ» погасне.
- Після запуску програми на дисплеї відобразиться зворотний відлік часу приготування.
- При необхідності можна зупинити проходження програми сенсором «ПІДІГРІВ/СКАСУВАННЯ», при цьому прилад перейде в режим очікування.
- Після закінчення часу роботи мультиварки пролунає звуковий сигнал. Пристрій автоматично перейде в режим підтримання температури, якщо його не було скасовано раніше. В режимі автоматичного підігріву на дисплеї відобразиться прямий відлік часу, який показує, скільки часу страва підігрівається.
- Для вимкнення режиму підтримання температури торкніться сенсору «ПІДІГРІВ/СКАСУВАННЯ», прилад перейде в режим очікування. Вимкніть пристрій.





«Піца»

Цей режим призначений для приготування популярної італійської страви - піци.

- Увімкніть прилад, при цьому загориться підсвічування екрану.
- Помістіть всі необхідні інгредієнти, згідно рецепту, в чашу. Дотримуйтесь вказівок розділу “Експлуатація приладу”.
- Під час приготування в даному режимі рекомендується залишати кришку закритою. При неправильному положенні кришки результат може не відповідати потребам.
- Послідовно торкаючись сенсора «МЕНЮ» виберіть програму «ПІЦА», при цьому напис «ПІЦА» на дисплеї і таймер будуть блимати.
- На таймері, що блимає, буде зазначатися час за замовчуванням для цього режиму приготування – 20 хвилин. Діапазон часу приготування може варіювати від 20 хвилин до 1 години з кроком в 5 хвилин, відповідно до рецепту страви, що готується, і налаштовується за допомогою сенсорів «Стрілка вгору»  і «Стрілка вниз» ».
- Під час налаштування часу приготування таймер на дисплеї блиматиме.
- У цьому режимі також можна вибрати температуру приготування. Температура приготування за замовчуванням 120°C. Для змінення температури приготування торкніться сенсора «ТЕМПЕРАТУРА/ЧАС», індикатор температури на екрані почне блимати. За допомогою сенсорів «Стрілка вгору»  і «Стрілка вниз» » налаштуйте температуру приготування відповідно до рецепту страви, що готується. Діапазон температури може варіювати від 120°C до 160°C, крок 5°C.
- Для запуску програми торкніться сенсору «Старт», пролунає звуковий сигнал, мультиварка розпочне приготування в заданому режимі.
- Також загориться індикатор сенсора «ПІДГРІВ/СКАСУВАННЯ», це значить, що після закінчення роботи програми прилад автоматично перейде в режим «ПІДГРІВ». Для вимкнення автоматичного переходу в режим «ПІДГРІВ» повторно торкніться сенсора «СТАРТ», індикатор кнопки «ПІДГРІВ/СКАСУВАННЯ» погасне.
- Після запуску програми на дисплеї відобразатиметься зворотний відлік часу приготування.
- При необхідності можна зупинити проходження програми сенсором «ПІДГРІВ/СКАСУВАННЯ», при цьому прилад перейде в режим очікування.
- Після закінчення часу роботи мультиварки пролунає звуковий сигнал. Пристрій автоматично перейде в режим підтримання температури, якщо його не було скасовано раніше. В режимі автоматичного підігріву на дисплеї відобразатиметься прямий відлік часу, який показує, скільки часу страва підігривається.
- Для вимкнення режиму підтримання температури торкніться сенсору «ПІДГРІВ/СКАСУВАННЯ», прилад перейде в режим очікування. Вимкніть пристрій.

«Хліб»

Ця програма призначена для випікання хліба.

- Увімкніть прилад, при цьому загориться підсвічування екрану.
- Помістіть всі необхідні інгредієнти, згідно рецепту, в чашу. Дотримуйтесь вказівок розділу “Експлуатація приладу”.
- Під час приготування в даному режимі рекомендується залишати кришку закритою. При неправильному положенні кришки результат може не відповідати потребам.
- Процес приготування у цьому режимі розділений на два етапи (витримка тіста та випікання). Послідовно торкаючись сенсора «МЕНЮ» виберіть програму «ХЛІБ», при цьому напис «ХЛІБ» на дисплеї і таймер будуть блимати, а в нижньому правому кутку дисплея буде відображатися 1 – номер етапу.
- За допомогою сенсорів «Стрілка вгору  і стрілка вниз  » налаштуйте необхідний час роботи першого етапу. Він може становити від 30 хвилин до 2 годин 30 хвилин (за замовчуванням – 2 години), налаштовується з кроком 5 хвилин.
- Для переходу до налаштувань другого етапу торкніться сенсора «ТЕМПЕРАТУРА/ЧАС», індикатор етапу почне блимати. Торкніться сенсору «Стрілка вгору  » і перейдіть до налаштувань другого етапу приготування (в нижньому правому кутку дисплея відобразиться 2). Торкніться сенсора «ТЕМПЕРАТУРА/ЧАС», таймер часу другого етапу почне блимати. За допомогою сенсорів «Стрілка вгору  і стрілка вниз  » налаштуйте необхідний час роботи другого етапу. Він може становити від 30 хвилин до 2 годин 30 хвилин (за замовчуванням – 1 година), налаштовується з кроком 5 хвилин.
- Для запуску програми торкніться сенсору «Старт», пролунає звуковий сигнал, мультиварка розпочне приготування в заданому режимі.
- Також загориться індикатор сенсора «ПІДГРІВ/СКАСУВАННЯ», це значить, що після закінчення роботи програми прилад автоматично перейде в режим «ПІДГРІВ». Для вимкнення автоматичного переходу в режим «ПІДГРІВ» повторно торкніться сенсора «СТАРТ», індикатор кнопки «ПІДГРІВ/СКАСУВАННЯ» погасне.
- Після запуску програми на дисплеї відобразиться зворотний відлік часу приготування.
- При необхідності можна зупинити проходження програми сенсором «ПІДГРІВ/СКАСУВАННЯ», при цьому прилад перейде в режим очікування.
- Після закінчення часу роботи мультиварки пролунає звуковий сигнал. Пристрій автоматично перейде в режим підтримання температури, якщо його не було скасовано раніше. В режимі автоматичного підігріву на дисплеї відобразиться прямий відлік часу, який показує, скільки часу страва підігривається.
- Для вимкнення режиму підтримання температури торкніться сенсору «ПІДГРІВ/СКАСУВАННЯ», прилад перейде в режим очікування. Вимкніть пристрій.

«Холодець»

Цей режим призначений для приготування холодцю.

- Увімкніть прилад, при цьому загориться підсвічування екрану.
- Помістіть всі необхідні інгредієнти, згідно рецепту, в чашу. Дотримуйтесь вказівок розділу “Експлуатація приладу”.
- Під час приготування в даному режимі рекомендується залишати кришку закритою. При неправильному положенні кришки результат може не відповідати потребам.
- Послідовно торкаючись сенсора «МЕНЮ» виберіть програму «ХОЛОДЕЦЬ» при цьому напис «ХОЛОДЕЦЬ» на дисплеї і таймер будуть блимати.
- На таймері, що блимає, буде зазначатися час за замовчуванням для цього режиму приготування – 6 годин. Діапазон часу приготування може варіювати від 2 до 8 годин з кроком в 1 годину, відповідно до рецепту страви, що готується, і налаштовується за допомогою сенсорів «Стрілка вгору  і стрілка вниз ».
- Під час налаштування часу приготування таймер на дисплеї блиматиме.
- Для запуску програми торкніться сенсору «Старт», пролунає звуковий сигнал, мультиварка розпочне приготування в заданому режимі.
- Також загориться індикатор сенсора «ПІДГРІВ/СКАСУВАННЯ», це значить, що після закінчення роботи програми прилад автоматично перейде в режим «ПІДГРІВ». Для вимкнення автоматичного переходу в режим «ПІДГРІВ» повторно торкніться сенсора «СТАРТ», індикатор кнопки «ПІДГРІВ/СКАСУВАННЯ» погасне.
- Після запуску програми на дисплеї відобразиться зворотний відлік часу приготування.
- При необхідності можна зупинити проходження програми сенсором «ПІДГРІВ/СКАСУВАННЯ», при цьому прилад перейде в режим очікування.
- Після закінчення часу роботи мультиварки пролунає звуковий сигнал. Пристрій автоматично перейде в режим підтримання температури, якщо його не було скасовано раніше. В режимі автоматичного підігріву на дисплеї відобразиться прямий відлік часу, який показує, скільки часу страва підігрівається.
- Для вимкнення режиму підтримання температури торкніться сенсору «ПІДГРІВ/СКАСУВАННЯ», прилад перейде в режим очікування. Вимкніть пристрій.

«Настоянка»

Ця програма призначена для приготування настоянок і домашніх вин.

- Увімкніть прилад, при цьому загориться підсвічування екрану.
- Помістіть всі необхідні інгредієнти, згідно рецепту, в чашу. Дотримуйтесь вказівок розділу “Експлуатація приладу”.
- Під час приготування в даному режимі рекомендується залишити кришку закритою. При неправильному положенні кришки результат може не відповідати потребам.
- Послідовно торкаючись сенсора «МЕНЮ» виберіть програму «НАСТОЯНКА», при цьому напис «НАСТОЯНКА» на дисплеї і таймер будуть блимати.
- На таймері, що блимає, буде зазначатися час за замовчуванням для цього режиму приготування – 12 годин. Діапазон часу приготування може варіювати від 6 до 12 годин, відповідно до рецепту страви, що готується, і налаштовується за допомогою сенсорів

«Стрілка вгору  і стрілка вниз ».

Під час налаштування часу приготування таймер на дисплеї блиматиме.

Для запуску програми торкніться сенсору «Старт», пролунає звуковий сигнал, мультиварка розпочне приготування в заданому режимі. Перехід у режим «ПІДГРІВ» після закінчення приготування в цій програмі не передбачений.

- Після запуску програми на дисплеї відобразатиметься зворотний відлік часу приготування.
- При необхідності можна зупинити проходження програми сенсором «ПІДГРІВ/СКАСУВАННЯ», при цьому прилад перейде в режим очікування.
- Після закінчення часу роботи мультиварки пролунає звуковий сигнал.

Рецепти для приготування в мультиварці PMC 0519D Ви можете знайти в розділі «Рецепти для мультиварок» на сайті www.polar.ru

Стисла таблиця режимів приготування

Режим приготування	Час і температура приготування	Можливість використання функції «Відкладений старт»	Рекомендації щодо положення кришки
Мультикухар	Регулювання часу: від 5 хвилин до 16 годин, крок 5 хвилин Регулювання температури: 40°C -160°C, крок 5°C	Так	Відкрита чи закрита, в залежності від страви
Випічка	Час за замовчуванням: 1 година Регулювання часу: від 30 хвилин до 3.5 години, крок 10 хвилин	Так	Закрита
Суп	Час за замовчуванням: 1 година Регулювання часу: від 1 до 4 годин, крок 10 хвилин	Так	Закрита
Тушкування	Час за замовчуванням: 2 години Регулювання часу: від 30 хвилин до 8 годин, крок 30 хвилин	Так	Закрита
Смаження (t)	Час за замовчуванням: 30 хвилин Регулювання часу: від 10 хвилин до 1 години, крок 5 хвилин Температура приготування: 100-160°C, крок 5°C	Так	Відкрита
Запікання	Час за замовчуванням: 30 хвилин Регулювання часу: від 10 хвилин до 2,5 години, крок 5 хвилин	Так	Закрита
Плов	Час за замовчуванням: 1 година Регулювання часу: від 20 хвилин до 2 годин, крок 5 хвилин	Так	Закрита
Паста	Час за замовчуванням: 8 хвилин Регулювання часу: від 8 до 20 хвилин, крок 1 хвилини	Так	До моменту закипання води закрита, потім відкрита
Йогурт	Час за замовчуванням: 8 годин Регулювання часу: від 4 до 12 годин, крок 30 хвилин	Так	Закрита
Варення	Час за замовчуванням: 1 година Регулювання часу: від 30 хвилин до 4 годин, крок 5 хвилин	Так	Закрита
Пароварка	Час за замовчуванням: 5 хвилин Регулювання часу: від 5 хвилин до 1 години, крок 1 хвилини	Так	Закрита
Боби	Час за замовчуванням: 1 година Регулювання часу: від 1 до 4 годин, крок 10 хвилин	Так	Закрита
Молочна каша	Час за замовчуванням: 1 година Регулювання часу: від 10 хвилин до 1.5 години, крок 5 хвилин	Так	Закрита
Крупа	Час за замовчуванням: 40 хвилин Регулювання часу: від 20 хвилин до	Так	Закрита

	2 годин, крок 5 хвилин		
Розігрівання	Час за замовчуванням: 20 хвилин Регулювання часу: від 10 хвилин до 1 години, крок 5 хвилин	Так	Закрита
Піца (t)	Час за замовчуванням: 20 хвилин Регулювання часу: від 20 хвилин до 1 години, крок 5 хвилин Температура приготування: 120-160°C, крок 5°C	Так	Закрита
Хліб	Час за замовчуванням: 3 години (1 етап 2 години, 2 етап 1 година) Регулювання часу: 1 етап від 30 хвилин до 2.5 годин, 2 етап від 30 хвилин до 2,5 годин. Крок 5 хвилин.	Так	Закрита
Настоянка	Час за замовчуванням: 12 годин Регулювання часу: від 6 до 12 годин, крок 1 година	Так	Закрита

Функція «Відкладений старт»

Функція «Відкладений старт» дає можливість приготувати їжу в зазначений час. Однак, будь ласка, не відкладайте старт на довгий термін, якщо серед інгредієнтів страви є продукти, які швидко псуються.

- Функція «Відкладений старт» доступна для всіх програм.
- Для активації режиму виберіть програму приготування, використовуючи сенсор «МЕНЮ», потім торкніться сенсору «ВІДКЛАДЕНИЙ СТАРТ», при цьому на дисплеї з'явиться

індикатор годин .

- За допомогою сенсорів «Стрілка вгору»  і «Стрілка вниз»  виберіть час, до якого страва повинна бути готова. **Зверніть увагу!** Налаштування часу здійснюється в режимі реального часу.

- Натисніть кнопку «СТАРТ». Програма почне відлік заданого часу та запустить виконання вибраної програми таким чином, щоб страва була готова в зазначений час.

Примітка. В режимах «Пароварка», «Паста», «Смаження» зворотній відлік часу вмикається після досягнення робочої температури, тому закінчення приготування може наступити дещо раніше чи пізніше заданого для «Відкладеного старту» часу (в залежності від наповнення чаші).

Для автоматичних режимів «Плов» та «Крупа» процес приготування може закінчитися раніше (див. опис відповідних режимів), при цьому до закінчення заданого часу мультиварка буде знаходитися в режимі «Підігрів».

Чищення та догляд за приладом

- По закінченню приготування завжди очищайте мультиварку від залишків їжі та забруднень.
- Внутрішня кришка мультиварки має знімну конструкцію. Після кожного приготування знімну кришку рекомендується промивати у м'якому мильному розчині, використовуючи губку.

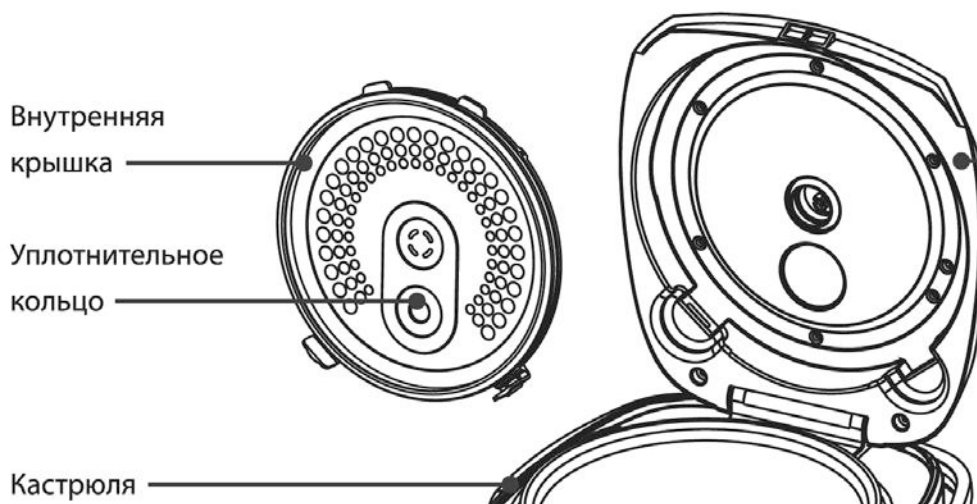

- Не користуйтеся щітками з металічним дротом і розчинниками для очищення забруднених частин мультиварки.
- Якщо залишки страви прикипіли до каструлі, замочіть її перед миттям. Протріть внутрішню чашу.
- Не опускайте корпус у воду. Для чищення корпуса використовуйте вологу м'яку губку або тканину.
- Внутрішню чашу з керамічним покриттям і піддон-пароварку можна мити у посудомийній машині. При митті у посудомийній машині стежте, щоб складові частини машини не пошкодили внутрішню каструлю.

Запобіжні заходи при використанні внутрішньої чаші мультиварки

- Для помішування використовуйте лише дерев'яну лопатку або спеціальну пластмасову ложку, що поставляється у комплекті з приладом.
- Не наливайте в чашу оцет, це може пошкодити покриття.
- Через деякий час чаша може змінити колір через те, що контактує з водою і миючими засобами. Це нормальне явище, і мультиварка може без застережень використовуватись далі.
- Для чищення НЕ використовуйте абразивні засоби.

Увага:

Після завершення терміну експлуатації електроприладу не викидайте його разом зі звичайними побутовими відходами, а передайте в офіційний пункт збору на утилізацію. Таким чином Ви допоможете зберегти довкілля.

Якщо у Вас виникли несправності.

Проблема	Причина	Спосіб усунення
Індикатор роботи не горить, нагрівальний елемент не працює	1. Проблема з електроживленням 2. Електрична плата або контакти пошкоджені	Перевірте, чи прилад під'єднаний до мережі Зверніться за допомогою до авторизованого сервісного центр
Індикатор світиться, нагрівальний елемент не працює	Електрична плата або контакти пошкоджені.	Зверніться за допомогою до авторизованого сервісного центр
Страва готується надто довго	- Живлення від мережі відсутнє	Перевірте, чи прилад під'єднаний до мережі
	2. Нагрівальний елемент несправний	Зверніться за допомогою до авторизованого сервісного центр
	3. Внутрішня чаша мультиварки встановлена з перекосом	Перевірте внутрішню чашу, переконайтеся, що вона встановлена правильно
	4. Сторонній предмет між нагрівальною пластиною і каструлею	Видаліть сторонній предмет
На дисплеї відображаються коди помилок E1, E2, E3, E4	Проблеми з платою електроживлення	Зверніться за допомогою до авторизованого сервісного центр

Технічні характеристики

РМС - Мультиварка побутова електрична торговельної марки Polaris

Напруга: 220 - 240 В

Частота: ~50 Гц

Потужність: 860 Вт

Місткість чаші: 5 л

Примітка: Внаслідок постійного процесу внесення змін і вдосконалень, між інструкцією і виробом можуть спостерігатися деякі розходження. Виробник сподівається, що користувач зверне на це увагу.

Інформація про сертифікацію

Прилад сертифікований на відповідність вимогам нормативних документів РФ.

Сертифікат відповідності № РОСС US.AE51.B16478 серія RU № 0525041

Термін дії з 12.02.2013 до 11.02.2014

Видав: орган з сертифікації продукції ТОВ "ПРОФІ - СЕРТИФІКАТ", 105064, Москва, Малий Казьоний пер., буд. 5, корп. 5.



061



Розрахунковий термін служби виробу:

3 роки

Гарантійний строк:

1 рік від дня покупки

Гарантійний строк на внутрішню чашу (каструлю):

6 місяців від дня покупки

Виробник:

Textron Corporation LLC - ТОВ "Текстон Корпорейшн"

State of Delaware USA, 1313 N. Market Street, Suite 5100, Wilmington, DE 19801, USA

1313 Н. Маркет Стріт, Приміщення 5100, м. Уілмінгтон, штат Делавер, 19801, США

ГАРАНТІЙНЕ ЗОБОВ'ЯЗАННЯ

Виріб: Мультиварка побутова електрична

Модель: **PMC 0519D**

Ця гарантія надається виробником як додаток до прав споживача, встановлених чинним законодавством і жодним чином не обмежує їх.

Ця гарантія діє протягом 12 місяців з дати придбання виробу і забезпечує гарантійне обслуговування виробу при виявленні дефектів, пов'язаних із матеріалами та роботою. У цьому випадку споживач має право і на безкоштовний ремонт виробу. Ця гарантія дійсна при дотриманні наступних умов:

7. Гарантійне зобов'язання поширюється на всі моделі, що випускаються компанією «Textron Corporation LLC» у країнах, де надається гарантійне обслуговування (незалежно від місця покупки).
8. Виріб повинен бути придбаний винятково для особистих побутових потреб. Виріб повинен використовуватися в суворій відповідності до інструкції з експлуатації, з дотриманням правил та вимог безпеки.
9. Обов'язки виробника за цією гарантією виконуються продавцями - вповноваженими дилерами виробника й офіційними центрами обслуговування (сервісу). Ця гарантія не поширюється на вироби, придбані в продавців, які не уповноважені виробником. Вони самостійно відповідають перед споживачем відповідно до законодавства.
10. Ця гарантія не поширюється на дефекти виробу, що виникли в результаті наступних дій:
 - хімічного, механічного або іншого впливу, потрапляння сторонніх предметів всередину виробу;
 - неправильної експлуатації, що полягає у використанні виробу не за його прямим призначенням, а також встановлення та експлуатації виробу з порушенням правил і вимог техніки безпеки;
 - зносу деталей оздоблення, ламп, батарей, захисних екранів, накопичувачів сміття, ременів, щіток та інших деталей з обмеженим терміном використання;
 - ремонту виробу, здійсненого особами або фірмами, що не є авторизованими сервісними центрами*.
11. Ця гарантія дійсна, якщо пред'явлена разом із оригіналом справжнього талона, оригіналом товарного чека, виданого продавцем, і виробу, в якому виявлено дефекти.
12. Ця гарантія дійсна тільки для виробів, що використовуються для особистих побутових потреб, і не поширюється на вироби, які використовуються для комерційних, промислових або професійних цілей.

З усіх питань гарантійного обслуговування виробів POLARIS звертайтеся до Вашого місцевого офіційного продавця POLARIS.

* Адреси авторизованих центрів обслуговування на сайті Компанії: www.polar.ru

Тұрмыстық электрлі мультитірігіш

POLARIS

Моделі PMC 0519D

Пайдалану жөніндегі нұсқаулық

POLARIS сауда белгісімен шығатын өнімді таңдағаныңыз үшін алғыс білдіреміз. Біздің бұйымдар сапа, функционалдық және дизайнға қойылатын жоғары талаптарға сәйкес жасалған. Біздің фирмадан жаңа бұйым алғаныңызға риза болатыныңызға сенімдіміз.

Құралды пайдаланбас бұрын осы нұсқаулықпен мұқият танысыңыз, онда Сіздің қауіпсіздігіңізге қатысты маңызды ақпарат бар, сондай-ақ, құралды дұрыс пайдалану мен күтуге қатысты кеңестер берілген.

Нұсқаулықты кепілдік талонымен, кассалық чекпен бірге, мүмкіндігінше, картон қорапта және орама материалымен бірге сақтаңыз.

Мазмұны

Қауіпсіздік жөніндегі жалпы нұсқаулар.....	70
Осы құралдың қауіпсіздігі жөніндегі арнайы нұсқаулар	71
Пайдалану саласы	71
Құралдың сипаттамасы	72
Жинақталуы.....	75
Құралды пайдалану	76
Функциялардың сипаттамасы	77
Тазарту және күтім	102
Егер қиындық туындаса	103
Техникалық сипаттамасы.....	104
Сертификаттау туралы ақпарат.....	104
Кепілдік міндеттеме	105

Қауіпсіздік жөніндегі жалпы нұсқаулар

- Құрал тек қана тұрмыста пайдалануға арналған.
- Құралды тек мақсаты бойынша ғана пайдаланады.
- Аталмыш құрал, құралды қолдануға қатысты қауіпсіздіктері үшін жауап беретін тұлғаның нұсқаулығы жүргізілген немесе қадағалау жүзеге асырылған кездерді есепке алмағанда, білімі мен тәжірибесі жоқ немесе жүйке жүйесінде немесе психикалық, физикалық ауытқулары бар тұлғалардың (балаларды қоса алғанда) қолдануына арналмаған. Балалардың құралмен ойнауына жол бермеу үшін оларды қадағалап отырыңыз.
- Құралды пайдалануды бастамас бұрын пайдалану бойынша нұсқаулықпен мұқият танысыңыз.
- Әр жолы құралды қоспас бұрын оны қарап шығыңыз. Құралдың және желілік сымның ақауы болса, құралды розеткаға қосуға мүлдем болмайды.
- Құрал мен желілік сым ыстық ауаның тікелей күн көзіне және ылғалға ұшырамайтындай етіп, сақталуы керек.
- **Назар аударыңыз! Құралды ванна, шұңғылша немесе сумен толтырылған басқа ыдыстардың қасында пайдалануға болмайды.**
- Құралды суға немесе басқа сұйықтыққа салуға мүлдем болмайды. Ылғал қолмен құралды ұстауға болмайды. Құрал дымқылданса, бірден желіден ажыратыңыз.
- Құрал суға түсіп кеткен жағдайда, оны бірден желіден ажыратыңыз. Және бұл кезде қолды суға малуға болмайды. Құралды екінші мәрте пайдаланудың алдында оны білікті маман тексеріп шығуы керек.
- Құралды тек қана ауыспалы тоқ көзіне ғана қосыңыз (~). Қоспас бұрын, құралдың желіде қолданылатын кернеуге арналғанына көз жеткізіңіз.
- **Кез келген ақау бола тұра құралды іске қосу Сізді кепілдікті қызмет көрсету құқығынан айырады.**
- Құралды тек қана жерге тұйықталған желіге ғана қоссуға қажет. Сіздің қауіпсіздігіңізді қамтамасыз ету үшін жерлендіру бекітілген электр техникалық нормаларға сәйкес келуі тиіс. Қоректендірудің стандартты емес көздерін немесе қосу құрылғыларын пайдалануға болмайды.
- Құралды бөлмежайдан тысқары жерде пайдаланбаңыз. Құралды сүйір бұрыштарға соғылуынан сақтаңыз. Пайдаланып болғаннан кейін, тазартқанда немесе құрал сынып қалса әрдайым желіден ажыратыңыз.
- Сондай-ақ, желілік сымнан ұстап желіден ажыратуға тиым салынады. Құралды желіден ажыратқан кезінде оның штепсельді ашасынан ұстаңыз.
- Жинағына кірмейтін қосымша аксессуарларды пайдалану Сізді кепілдікті қызмет көрсету құқығынан айырады.
- Пайдаланып болғаннан кейін, электрмен қоректендіру сымын құралды айналдыра орауға болмайды, себебі, уақыт өте келе бұл сымның үзілуіне әкеп соғуы мүмкін. Қашанда сақтау үшін сымды жақсылап тарқатыңыз.
- Құралды өз бетіңізбен жөндеуге болмайды. Жөндеуді қызмет көрсету орталығының білікті мамандары ғана жүзеге асыруы керек.
Құралды жөндеу үшін тек қана түпнұсқа қосалқы бөлшектер пайдаланылады.

Осы құралдың қауіпсіздігі жөніндегі арнайы нұсқаулар

- Құралды пайдаланғанда айналасында бос орындардың жеткілікті екеніне көз жеткізіңіз. Жиһаз, перделер сияқты өрт қауіптілігі бар нысандардан 15см қашықтықта болуы тиіс.
- Құралды пайдаланғанда оны құрғақ, тегіс термоберік қабатқа орнатыңыз.
- Құралды алғаш рет пайдаланалар алдында, бөгде иісті жою үшін мультипісіргіштің тостағанына ең жоғары деңгейіне дейін су толтырып, («Буда пісіру») максималды температуралық режимінде, 30 минут бойы суды қайнатуды ұсынамыз.
- Бағдарламаның жұмыс барысында мультипісіргіштен тостағанды шығармаңыз, сондай-ақ, ішкі ыдыссыз әзірлеу бағдарламаны іске қосуға болмайды.
- Мультипісіргішті жылу шығаратын құралдардан (электр немесе газ асүй пештері) сияқты от көздерінен алыс жерлерге орнату қажет.
- Күйіп қалмас үшін жұмыс істеп тұрған құралды ұстамаңыз. Пайдаланып болғаннан кейін, мультипісіргішті суытыңыз, кері жағдайда терінің күйіп қалу қаупі бар.
- Құралды желіге қоспас бұрын, кернеуді тексеріңіз.
- Егер тағам әзірлемесеңіз, электр құралын желіге қосылған күйінде қалдырмаңыз.
- Құралды желіден ажыратар алдына қашанда құрал күту режимінде тұрғанына және ешбір бағдарлама іске қосылып тұрмағанына көз жеткізіңіз.
- Құрал электр желісіне қосылып тұрғанда ешқашан құралды көтермеңіз/жылжытпаңыз.
- Мультипісіргіштің жұмысы барысында ішкі кастрөлді ұстамаңыз.
- Құралды тазарту үшін абразивті тазартқыштарды және агрессивті жуғыш құралдарды пайдаланбаңыз.
- Тағамды немесе суды мультипісіргіште ұзақ уақытқа қалдырмаңыз.
- Ішкі кастрель мен сыртқы корпусың арасында бөгде заттар болмауы тиіс.
- Күрішті немесе гарнирді әзірлеу барысында кастрөлдегі су мен жарманың мөлшерінің арасалмағын қадағалаңыз.
- Өндіруші осы нұсқауда қарастырылмаған немесе дұрыс пайдаланбаған жағдайдың нәтижесінде туындаған залал үшін жауапты емес.

Пайдалану саласы

- Құрал тек қана тұрмыста қолдануға арналған.
- Құралды тек мақсаты бойынша ғана пайдалануға болады.

Құралдың сипаттамасы



Аксессуарлар



жайпақ қасық



өлшейтін тостақ



буға пісіргіш



ас қасық



йогуртке арналған стақан

polaris



Кейінге қалдырылған
старт



Жылыту
Болдырмау



Старт



Мәзір

Уақыт
Температура



Мультиаспаз ^{Plus}

“СТАРТ”

Әзірлеу режимдерін іске қосуға арналған сенсоры. «Мәзір» сенсорының көмегімен әзірлеу бағдарламаны тандаңыз (төменде қараңыз). Бағдарламаны іске қосу үшін «Старт» сенсорына басыңыз. Тағам әзірлеу бағдарламасы іске қосылғаннан кейін, дыбыс сигнал естіледі.

Іске қосылып тұрған бағдарлама жұмыс барысында жылыту режиміне өту мүмкін, сонымен бағдарлама аяқталғанда жылыту режимін болдыртпауға болады, ол үшін осы сенсорға ұзағырақ басыңыз. Осы сенсорға тағы бір рет басқан кешде, функция қайтадан іске қосылады.

“ЖЫЛЫТУ/БОЛДЫРМАУ”

Егер қажет болса осы сенсоры арқылы іске қосылып тұрған бағдарламаны бекітілген аяқталу уақытына дейін сөндіруге болады. Активтенген бағдарламаны болдырмау үшін осы сенсорына басу қажет, сонымен мультипісіргіш күту режиміне ауысады.

“МӘЗІР”

Бұл сенсор әзірлеудің 19- автобағдарламалардың тізімінен кез келген біреу бағдарламаны таңдап алу үшін қажет, сонымен қатар, бір саттылы режимі бар «МУЛЬТИАСПАЗ» бағдарламасын таңдау үшін.

Бұл батырмаға қайталап әрбір рет басқан сайын мәзірдегі бағдарламалардың тізімі бойынша алға қарай келесі әзірлеу бағдарламаға ауыса аласыз, сонымен әр таңдалған бағдарламаның атауы жыпылықтап көрінеді.

“ТЕМПЕРАТУРА/УАҚЫТ”

Осы сенсоры арқылы «МУЛЬТИАСПАЗ», «ҚУЫРУ», «ПИЦЦА» бағдарламаларын таңдаған кезде, тағамды дайындау уақытын немесе әзірлеу температурасын өзгерту режимдерін, сонымен қатар, «НАН» және «МУЛЬТИАСПАЗ PLUS» бағдарламалардың әзірлеу кезеңдерінің режимдерін таңдай аласыз (осы бағдарламалардың сипаттамаларын қараңыз).

«МУЛЬТИАСПАЗ», «ҚУЫРУ», «ПИЦЦА» режимдерін «МӘЗІР» сенсоры арқылы таңдаңыз, содан кейін «ТЕМПЕРАТУРА/УАҚЫТ» сенсорына басыңыз, сонымен «жөғары және төмен көрсеткіш оқ» белгілері арқылы қажетті температураны орнатыңыз. «Көрсіткіш оғы жоғары» белгісін ұзағырақ басып тұрып температураны арттыруға болады, ал «Көрсіткіш оғы төмен» белгісін ұзағырақ бассаңыз температураны төмендетуге болады, сонымен 5 градус орнату қадамымен орнатылады. Әзірлеу уақытын өзгерту үшін “ТЕМПЕРАТУРА/УАҚЫТ” сенсорына қайтадан басыңыз, сондай-ақ, «жөғары және төмен көрсеткіш оқ» сенсорларын қолданып, қажетті уақытты орнатыңыз. Уақытты орнату қадамы таңдалған бағдарламаға байланысты.

“Көрсеткіш оғы жоғары және төмен”
Көрсеткіш оғы

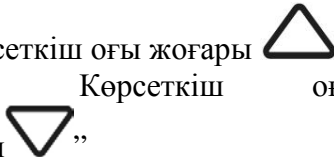

Бұл батырмалар арқылы автоматтық бағдарламаларда әзірлеу уақытты реттеуге болады, сондай-ақ, «Мультиаспаз», «Қуыру» және «Пицца» режимдерінде уақыт пен температураны реттеуге мүмкіндік бар.

«МУЛЬТИАСПАЗ PLUS» әмбебап бағдарламасы болып табылады, сонымен кез-келген тағамды әзірлеу үшін, өз қалауыңыздағы уақыт және температураны орнатуыңыз қажет, әр әзірлеудің жүйелі кезеңінде температураның әр түрлі (1-ден 9-ға дейін) мәнін, сондай –ақ, әр тағам әзірлеу кезеңінің ұзақтығын қолмен орнатуыңыз қажет. Бұл режимді активтеу үшін осы бағдарламаның атау бар сенсорына басыңыз.



Жинақталуы

Құрал	1 дана.
Антибактериалды керамикалық жабыны бар ішкі тостақ	1 дана.
Түпқойма тұғырық- буға пісіргіш табақ	1 дана.
Йогурт әзірлеуге арналған контейнерлер	6 дана.
Йогурт әзірлеуге арналған контейнерлердің түпқоймасы	1 дана.
Жайпақ қасық	1 дана.
Сорпаға арналған ас қасық	1 дана.
Өлшейтін тостақ	1 дана.
Қоректендіру бауы	1 дана.
Конденсатты жинауға арналған алынбалы контейнер	1 дана.
Рецептер кітабы	
Пайдаланушының нұсқаулығы	
Қызмет көрсету орталықтарының тізімі	
Кепілдік талоны	

Пайдалануға дайындық

1. Орамасын ашып, құралды абайлап шығарыңыз, орайтын және жарнамалық барлық материалдарды алып тастаңыз.
2. Аксессуарлардың бәрін және пайдалану жөніндегі нұсқауды алып шығыңыз.
3. Құралдың сыртқы қабатын дымқыл губкамен сүртіңіз.
4. Тостақты сабынды жылы сумен жуыңыз. Мұқият кептіріңіз.

Нақты уақытты орнату

1. «КЕЙІНГЕ ҚАЛДЫРЫЛҒАН СТАРТ» сенсорына басып, екі секунд аралығында ұстап тұрыңыз, дисплейдегі таймер жыпылықтай бастайды.
2. «Көрсеткіш оғы жоғары  және көрсеткіш оғы төмен  » белгілері бар сенсорларын қолданып нақты уақытты орнатыңыз.
3. Уақытты орнатқаннан кейін, «СТАРТ» сенсорын ұзағырақ басып, екі секунд аралығында ұстап тұрыңыз, сонымен таймердің жыпылықтау тоқтатылады да уақытша орнатылған орнатулар құралдың жадысында сақталады.
4. Құрал күту режимінде болған кезде дисплейде нақты уақыт көрсетіліп тұрады.

Құралды пайдалану

Құралды пайдалануды бастамас бұрын нұсқаулықпен танысып, сондағы нұсқауларды басшылыққа алыңыз.

1. Батырмаға басып, құралдың қақпағын ашыңыз.
2. Әзірлеуді бастаудың бұрын құралдың ішкі және сыртқы бөліктерінің орамадан босағанына және лас еместігіне көз жеткізіңіз. Ішкі кастрюль мен қыздыратын қабат арасында бөгде заттардың жоқтығына көз жеткізіңіз.
3. Қажетті тағамдарды тостаққа салып, мультипісіргішке орнатыңыз («Қуыру» бағдарламаны пайдалану барысында біріншіден бос тостағанды орнатыңыз, ал азық түліктерді тосстағанды орнатқаннан кейін салыңыз).
4. Тостақтың қыздыратын элементке дұрыс орнатылғанына көз жеткізіңіз. Тостақ қыздыратын қабатта қажетті орынға қондырылғанша, ішкі тостақты жан жаққа айналдырып бұрап, орнатыңыз.
5. Әзірлеу режиміне қарай, құралдың қақпағы ашық немесе жабық күйде болады. Қақпақтың дұрыс орналасуы туралы кеңестер әзірлеу режимінің әрбір сипаттамасында келтірілген.
6. Мультипісіргішті розеткаға қосыңыз. Жоғарыда аталған нұсқаулар орындалмағанда, құралды розеткаға қосуға болмайды.
7. Әзірлеудің қажетті режимін таңдап алыңыз, қажет жағдайда температура мен уақытын реттеп қойыңыз.
8. «СТАРТ» сенсорына басыңыз.

Бағдарламалардың сипаттамасы

Мультипісіргіштің 0519D моделінде 19 автоматты бағдарламасы және “Мультиаспаз” көп функционалды режимі бар.

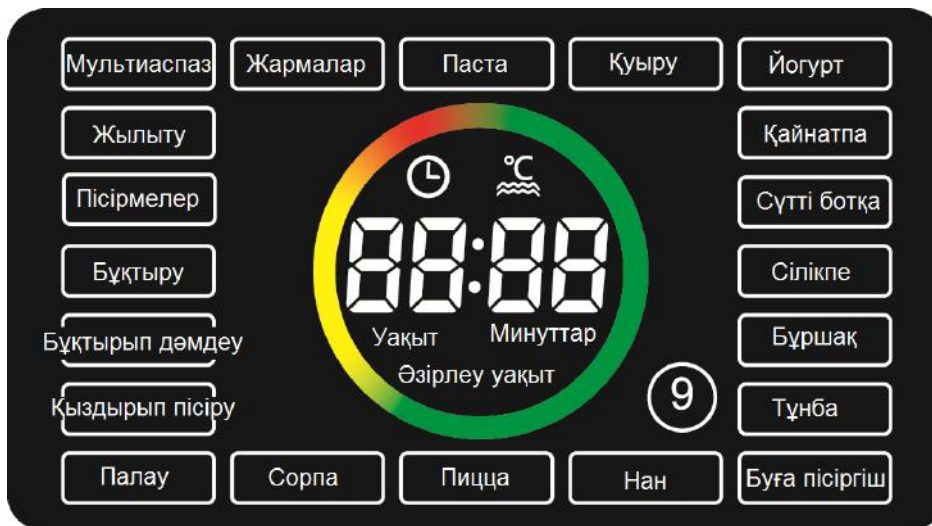





Әзірлеу уақыты аяқталғаннан кейін құрал автоматты түрде автожылыту режиміне ауысады (“ЙОГУРТ” бағдарламасын қоспағанда). Сонымен дисплейдегі тағамды әзірлеу уақытының тікелей санауы басталады.

«Мультиаспаз»



“МУЛЬТИАСПАЗ ” бағдарламасы (жалпы бағдарлама мәзірінде) көп функционалды режимі болып табылады, ол Сізге әр түрлі көптеген тағам әзірлеуге мүмкіндік береді. Бұл режимде жұмыс істеу үшін әзірлеудің қажетті уақытын және температурасын қолмен орнату қажет. Сондай-ақ, бұл моделінде «МУЛЬТИАСПАЗ Plus» бағдарламасы қарастырылған, бұл бағдарлама «МУЛЬТИАСПАЗ PLUS» сенсоры арқылы күту режимінен жұмыс режиміне қосылады, сонымен, тағамды белгілі бір уақытқа әзірлеу мүмкіндігін береді. Осы режимде жұмыс істеу үшін өз қалауыңыздағы уақыт және температураны орнатуыңыз қажет, әр әзірлеудің жүйелі кезеңінде температураның әр түрлі (1-ден 9-ға дейін) мәнін, сондай –ақ, әр тағам әзірлеу кезеңінің ұзақтығын орнатуыңыз қажет.

- Қажетті қоспалардың барлығын рецептураға сәйкесінше, тостаққа салыңыз. «Құралды пайдалану» тарауын басшылыққа алыңыз.
- МУЛЬТИАСПАЗ. Бұл функция құрал күту режимінде болған кезде бекітілген мәзір бағдарламалары бойынша қолайлы, сонымен қосымша таңдаусыз құралды желіге қосқан кезде, сондай-ақ, тағамды бекітілген уақытта тұрақты температурада әзірлеуге мүмкіндік береді. Егер қажет болса «МӘЗІР» сенсорына басып МУЛЬТИАСПАЗ режимін таңдаңыз, сонымен бағдарламаның “мультиаспаз” атауы жыпылықтап көрінеді.
- Әзірлеу температурасын орнатыңыз. Әзірлеу температурасын орнату үшін “ТЕМПЕРАТУРА/УАҚЫТ” сенсорына басыңыз, сонымен дисплейде температураның индикаторы жыпылықтай бастайды. Температураның мәні бекітілген температураның



режимі бойынша 100°C болып табылады. Мына «Көрсеткіш оғы жоғары  және көрсеткіш оғы төмен » белгілері бар сенсорларын қолданып, тағамның рецептурасына сәйкес, тағамды әзірлеуге қажетті температураның мәнін 30°C градустан бастап 160°C градусқа дейін, сонымен 5°C градус орнату қадамымен орнатыңыз. Тағамды әзірлеу үшін қажетті уақытты орнатыңыз. Қажетті уақытты орнату үшін «ТЕМПЕРАТУРА/УАҚЫТ» сенсорына қайтадан басыңыз, дисплейдегі тағам әзірлеу уақытының мәні көрініп, жыпылықтай бастайды. Сонымен «Көрсеткіш оғы жоғары  және көрсеткіш оғы төмен » белгілері бар сенсорларын қолданып, тағамның рецептурасына сәйкес, тағамды әзірлеуге қажетті уақытты орнатыңыз. Уақыт диапазоны рецептің түріне қарай 1 минуттан бастап 12 сағатқа дейінгі аралықта болуы мүмкін. Уақытты орнату қадамы – ауыспалы, сонымен уақыт диапазоны 1 минуттан басталып 1 сағат 30 минуттың аралығында болса, уақыт 1 минуттық қадамымен орнатылады, егер уақыттың диапазоны 1 сағат 30 минуттан басталып 4 сағатқа дейін болса, уақыт 5 минуттық қадамымен орнатылады, ал егер уақыттың диапазоны 4 сағаттан басталып 12 сағатқа дейін болса, уақыт 10 минуттық қадамымен орнатылады.

Бағдарламаны іске қосу үшін «СТАРТ» сенсорына басыңыз. Соңғы орнатылған орнатулар құралдың жадысында сақталады, содан кейін бағдарламаны қайтадан қосқан кезде шығып, көрінеді.



- «МУЛЬТИАСПАЗ PLUS» режимін бір аттас сенсоры арқылы таңдаңыз. 1 кезеңінің индикаторы жанады (дисплейдің төменгі оң жағындағы бұрышында). Сонымен бағдарламаның «МУЛЬТИАСПАЗ» атауы және кезеңінің бекітілген уақыты жыпылықтай бастайды.

- «Көрсеткіш оғы жоғары  және көрсеткіш оғы төмен » белгілері бар сенсорларын қолданып, тағамды әзірлеуге қажетті уақытты орнатыңыз. Орнатылатын уақыт 1 минуттан бастап 12 сағатқа дейін, ауыспалы қадамымен орнатылуы мүмкін.

Таңдалған кезеңінде әзірлеу температураны орнату үшін «ТЕМПЕРАТУРА/УАҚЫТ» сенсорына басыңыз. Дисплейде бұрын орнатылған температураның мәні (бекітілген температураның режимі бойынша 100°C) жыпылықтай бастайды. Сонымен осы кезеңінде

әзірлеу температурасын орнату үшін «Көрсеткіш оғы жоғары  және көрсеткіш оғы төмен » белгілері бар сенсорларын қолданып (30°C бастап 160°C дейін, 5°C қадамымен) тағамды әзірлеуге қажетті температураның мәнін орнатыңыз.

Келесі әзірлеу кезеңінің бағдарламалау режиміне өту үшін «ТЕМПЕРАТУРА/УАҚЫТ» сенсорына қайтадан басыңыз, сонымен кезеңінің индикаторы жыпылықтап шығады.

«Көрсеткіш оғы жоғары  және көрсеткіш оғы төмен » белгілері бар сенсорларын қолданып, келесі кезеңінің нөмірін таңдаңыз. Сондай-ақ, МУЛЬТИАСПАЗ PLUS сенсорына басып, келесі кезеңінің бағдарламалау режиміне (жоғары) өтуге мүмкіндік бар. Уақыт пен температураны бағдарламалау үшін жоғарыда көрсетілген алгоритімі бойынша орындаңыз. Кезеңінің жалпы саны 1-ден 9-ға дейін болуы мүмкін. «Старт» сенсорын басыңыз, бағдарлама кезектеп бағдарламаланған кезеңдерін орындауды бастайды, бірінші бағдарламаланған кезеңінен бастап «Старт» батырмасына басқан сәтте кезеңінің индикаторында көрсетілген кезеңіне дейін. Әр кезеңі аяқталғаннан кейін дыбыс сигналы іске қосылады.

Бұл бағдарламада соңғы орнатылған бағдарламаның реттеулері сақталады. «Старт» сенсорына басқан кезінде құралдың жадысында әр әзірлеу кезеңінде орнатылған температураның және уақыттың мәні сақталып, құралды қайтадан қосқан сайын шығып, көрінеді.

- «МУЛЬТИАСПАЗ» және «МУЛЬТИАСПАЗ PLUS» бағдарламаларында, тағамды әзірлеу процесін қадағалау мүмкіндігі бар, сондай-ақ, кез-келген уақытта құралдың қақпағын ашып, дайын болу кезеңін тексеріп, тағамның толығымен дайын болғанына көз жеткізіп, құралды сөндіруге болады.

«Старт» сенсорына басқан соң, «ЖЫЛЫТУ БОЛДЫРМАУ» сенсордың индикаторы жанады, іске қосылады, бұл бағдарламаның жұмыс уақыты аяқталғаннан кейін, құрылғы автоматты түрде «ЖЫЛЫТУ» режиміне өткенің білдіреді. Сонымен бағдарлама аяқталып, «ЖЫЛЫТУ» режиміне ауысқан кезде автожылыту режимін болдырдытпау үшін «СТАРТ» сенсорына тағы бір рет басыңыз, «ЖЫЛЫТУ / БОЛДЫРМАУ» батырмасының индикаторы сөнеді.

- Бағдарламаны іске қосқаннан кейін, дисплейде тағам әзірлеу уақытының кері санауы және іске қосылып тұрған кезеңінің нөмірі көрінеді.
- Қажетіне қарай әзірлеу барысындағы бағдарламаның жылыту режиміне өтуін «ЖЫЛЫТУ/БОЛДЫРМАУ» сенсоры арқылы үзіп тастауға болады, сонымен құрал күту режиміне ауысады.

Мультипісіргіш жұмыс уақыты аяқталғысымен дыбыстық сигнал шығарады. Сонымен, құрылғы автоматты түрде жылыту режиміне өтеді, егер бұл режим бұрыннан жойылмаған болса. Автоматтық жылыту режимде дисплейдегі уақыттың тікелей есебі басталады, бұл тағам жылыту режимінде қанша уақыт тұрғанын көрсетеді.

Жылыту режимін өшіру үшін «ЖЫЛЫТУ/БОЛДЫРМАУ» сенсорына басыңыз, сонымен құрылғы күту режиміне ауысады. Құралды өшіріңіз.

Ескертпе:

- 1) Қақпақтың әзірленетін тағамның түрлеріне сәйкестікте орналасуын қадағалауды өтінеміз. Сонымен, мысалы, макарон өнімдерін әзірлеу кезінде мультипісіргіштің қақпағын ашық қалдыруға кеңес беріледі, өйткені, әзірлеу барысында көп көпіршік түзіледі.
- 2) Егер қуыру режимінде МУЛЬТИАСПАЗ бағдарламасы пайдаланатын болса, ингредиенттерді құралды жылытқаннан кейін салыңыз. Құралдың қақпағы ашық күйінде болуы тиіс.
- 3) «Мультиаспаз» көп сатылы режимінде орнатылатын максималды жұмыс уақыты-12 сағат. Әзірлеу жалпы уақытты көзделген уақыттан асыра орнатсаңыз, бұл уақыттың мәні шектеліп, орнатылмайды.
- 4) «МУЛЬТИАСПАЗ» и «МУЛЬТИАСПАЗ PLUS» бағдарламалардағы кезеңінің максималды жұмыс уақыты 3 сағат болады, егер температура 150 -ден бастап 160 -тың аралығында болса, бұл шектеу тостағанның керамикалық жабының қызмет мерзімін ұзартады.

«Пісірмелер»

“Пісірмелер” бағдарламасы корждар, кекстер, бәліштер, запеканкалар және басқа да тағам әзірлеуге арналған.

- Құралды іске қосыңыз, құрал іске қосылған кезде экранның көмескі жарығы жанады.
- Қажетті қоспалардың барлығын рецептураға сәйкесе, тостаққа салыңыз. «Құралды пайдалану» тарауын басшылыққа алыңыз.
- *Бұл режимде әзірлеу кезінде қақпақты жабуға кеңес береміз. Құралдың қақпағы дұрыс жабылмағанда нәтижесі талабыңыздан шықпауы мүмкін.*
- «МӘЗІР» сенсорына басыңыз, қайталап басумен “ПІСІРМЕЛЕР” режимін таңдап алыңыз, сонымен, дисплейдегі сәйкесінше таймер мен “ПІСІРМЕЛЕР” жазбасы жыпылықтай бастайды.

Жыпылықтап тұрған таймерде уақыттың мәні көрсетіледі, осы режимге бекітілген уақыт режимі бойынша тағамды әзірлеу уақыты – 1 сағат. Әзірлеудің уақыт диапазоны, тағам әзірлеудің рецептіне қарай 30 минуттан бастап 3 сағат 30 минуттың аралығында өзгеруі

мүмкін, сонымен «Көрсеткіш оғы жоғары  және көрсеткіш оғы төмен  » белгілері бар сенсорларын қолданып, сағат мәнін 10 минуттық қадамымен орнатыңыз.

Әзірлеу уақытты орнату барысында дисплейдегі таймер жыпылықтай бастайды.

Бағдарламаны іске қосу үшін “СТАРТ” сенсорына басыңыз, дыбысты сигнал естіледі, мультипісіргіш тағамды белгіленген режимінде әзірлей бастайды. Сондай-ақ, «ЖЫЛЫТУ / БОЛДЫРМАУ» батырмасының индикаторы жанады, бұл бағдарламаның жұмыс уақыты аяқталғаннан кейін, құрылғы автоматты түрде «ЖЫЛЫТУ» режиміне өткенің білдіреді. Сонымен бағдарлама аяқталып, «ЖЫЛЫТУ» режиміне ауысқан кезде автожылыту режимін болдырдытпау үшін «СТАРТ» сенсорына тағы бір рет басыңыз, «ЖЫЛЫТУ / БОЛДЫРМАУ» батырмасының индикаторы сөнеді.



Бағдарламаны іске қосқаннан кейін, дисплейдегі тағам әзірлеу уақытының кері санауыкөрінеді.

- Қажетіне қарай әзірлеу барысындағы бағдарламаның жылыту режиміне өтуін «ЖЫЛЫТУ/БОЛДЫРМАУ» сенсоры арқылы үзіп тастауға болады, сонымен құрылғы күту режиміне ауысады.
- Мультипісіргіш жұмыс уақыты аяқталғысымен дыбыстық сигнал шығарады, сонымен құрылғы автоматты түрде жылыту режиміне өтеді, егер бұл режим бұрыннан жойылмаған болса. Дисплейдегі автоматтық жылыту режимде уақыттың тікелей есебі басталады, бұл тағам жылыту режимінде қанша уақыт тұрғанын көрсетеді.
- Жылыту режимін өшіру үшін «ЖЫЛЫТУ/БОЛДЫРМАУ» сенсорына басыңыз, сонымен құрылғы күту режиміне ауысады. Құралды өшіріңіз.

«Сорпа»

“Сорпа” бағдарламасы сорпалар мен көжелер және басқа тағамдарды әзірлеуге арналған.

- Құралды іске қосыңыз, құрал іске қосылған кезде экранның көмескі жарығы жанады.
- Қажетті қоспалардың барлығын рецептураға сәйкесе, тостаққа салыңыз. «Құралды пайдалану» тарауын басшылыққа алыңыз.
- *Бұл режимде әзірлеу кезінде қақпақты жабуға кеңес береміз. Құралдың қақпағы дұрыс жабылмағанда нәтижесі талабыңыздан шықпауы мүмкін.*
- «МӘЗІР» сенсорына басыңыз, қайталап басумен “ СОРПА ” бағдарламаны таңдап алыңыз, сонымен, дисплейдегі таймер мен “ СОРПА ” жазбасы жыпылықтай бастайды.
- Жыпылықтап тұрған таймерде уақыттың мәні көрсетіледі, осы режимге бекітілген уақыт режимі бойынша тағамды әзірлеу уақыты – 1 сағат. Әзірлеудің уақыт диапазоны, тағам әзірлеудің рецептіне қарай 1 сағаттан бастап 4 сағаттың аралығында өзгеруі мүмкін

сонымен, «Көрсеткіш оғы жоғары  және көрсеткіш оғы төмен  » белгілері бар сенсорларын қолданып, сағат мәнін 10 минуттық қадамымен орнатыңыз. Әзірлеу уақытты орнату барысында дисплейдегі таймер жыпылықтай бастайды. Әзірлеу уақытты орнату барысында дисплейдегі таймер жыпылықтай бастайды. Бағдарламаны іске қосу үшін “СТАРТ” сенсорына басыңыз, дыбысты сигнал естіледі, мультипісіргіш тағамды белгіленген режимінде әзірлей бастайды. Сондай-ақ, «ЖЫЛЫТУ/БОЛДЫРМАУ» батырмасының индикаторы жанады, бұл бағдарламаның жұмыс уақыты аяқталғаннан кейін, құрылғы автоматты түрде «ЖЫЛЫТУ» режиміне өткенің білдіреді. Сонымен бағдарлама аяқталып, «ЖЫЛЫТУ» режиміне ауысқан кезде автожылыту режимін болдырдытпау үшін «СТАРТ» сенсорына тағы бір рет басыңыз, «ЖЫЛЫТУ/БОЛДЫРМАУ» батырмасының индикаторы сөнеді. Бағдарламаны іске қосқаннан кейін, дисплейдегі тағам әзірлеу уақытының кері санауы көрінеді.



Қажетіне қарай әзірлеу барысындағы бағдарламаның жылыту режиміне өтуін «ЖЫЛЫТУ/БОЛДЫРМАУ» сенсоры арқылы үзіп тастауға болады, сонымен құрылғы күту режиміне ауысады.

Мультипісіргіш жұмыс уақыты аяқталғысымен дыбыстық сигнал шығарады, сонымен құрылғы автоматты түрде жылыту режиміне өтеді, егер бұл режим бұрыннан жойылмаған болса. Дисплейдегі автоматтық жылыту режимде уақыттың тікелей есебі басталады, бұл тағам жылыту режимінде қанша уақыт тұрғанын көрсетеді.

Жылыту режимін өшіру үшін «ЖЫЛЫТУ/БОЛДЫРМАУ» сенсорына басыңыз, сонымен құрылғы күту режиміне ауысады. Құралды өшіріңіз.

«Бұқтыру»



Бұл бағдарламасы рагу, ет және көкіністен жасалатын тағамдарды әзірлеуге арналған. Қолдайтын температура тағамның пайдалы қасиеттерін сақтауға мүмкіндік береді.

- Құралды іске қосыңыз, құрал іске қосылған кезде экранның көмескі жарығы жанып, қызғылт сары түсті болады.
- Қажетті қоспалардың барлығын рецептураға сәйкесе, тостаққа салыңыз. «Құралды пайдалану» тарауын басшылыққа алыңыз.
- *Бұл режимде әзірлеу кезінде қақпақты жабуға кеңес береміз. Қақпақ дұрыс жабылмағанда нәтижесі талабыңыздан шықпауы мүмкін.*
- «МӘЗІР» сенсорына басыңыз, қайталап басумен “ БҰҚТЫРУ ” бағдарламаны таңдап алыңыз, сонымен, дисплейдегі таймер мен “ БҰҚТЫРУ ” жазбасы жыпылықтай бастайды.
- Жыпылықтап тұрған таймерде уақыттың мәні көрсетіледі, осы режимге бекітілген уақыт режимі бойынша тағамды әзірлеу уақыты – 2 сағат. Әзірлеудің уақыт диапазоны, тағам әзірлеудің рецептіне қарай 1 сағаттан бастап 8 сағаттың аралығында өзгеруі мүмкін сонымен, «Көрсеткіш оғы жоғары  және көрсеткіш оғы төмен  » белгілері бар сенсорларын қолданып, сағат мәнін 30 минуттық қадамымен орнатыңыз. Әзірлеу уақытты орнату барысында дисплейдегі таймер жыпылықтай бастайды.
- Бағдарламаны іске қосу үшін “СТАРТ” сенсорына басыңыз, дыбысты сигнал естіледі, мультипісіргіш тағамды белгіленген режимінде әзірлей бастайды. Сондай-ақ, «ЖЫЛЫТУ/БОЛДЫРМАУ» батырмасының индикаторы жанады, бұл бағдарламаның жұмыс уақыты аяқталғаннан кейін, құрылғы автоматты түрде «ЖЫЛЫТУ» режиміне өткенің білдіреді. Сонымен бағдарлама аяқталып, «ЖЫЛЫТУ» режиміне ауысқан кезде автожылыту режимін болдырдытпау үшін «СТАРТ» сенсорына тағы бір рет басыңыз, «ЖЫЛЫТУ/БОЛДЫРМАУ» батырмасының индикаторы сөнеді. Бағдарламаны іске қосқаннан кейін, дисплейдегі тағам әзірлеу уақытының кері санауы көрінеді.
- Қажетіне қарай әзірлеу барысындағы бағдарламаның жылыту режиміне өтуін «ЖЫЛЫТУ/БОЛДЫРМАУ» сенсоры арқылы үзіп тастауға болады, сонымен құрылғы күту режиміне ауысады.
- Мультипісіргіш жұмыс уақыты аяқталғысымен дыбыстық сигнал шығарады, сонымен құрылғы автоматты түрде жылыту режиміне өтеді, егер бұл режим бұрыннан жойылмаған болса. Дисплейдегі автоматтық жылыту режимде уақыттың тікелей есебі басталады, бұл тағам жылыту режимінде қанша уақыт тұрғанын көрсетеді. Жылыту режимін өшіру үшін «ЖЫЛЫТУ/БОЛДЫРМАУ» сенсорына басыңыз, сонымен құрылғы күту режиміне ауысады. Құралды өшіріңіз.



«Қуыру»

“Қуыру” бағдарламасы тағамды аздап қызартып қуыруға арналған. Рецептура мен тағам түрлеріне қарай қажетті уақыттық және температуралық режимдерді таңдап алуға болады.

- Құралды іске қосыңыз, құрал іске қосылған кезде экранның көмескі жарығы жанады.
- Тостаққа майды рецептураға сәйкесе құйыңыз.
- Тостағанды құралдың ішіне орнатыңыз. «Құралды пайдалану» тарауын басшылыққа алыңыз.
- Бұл режимде әзірлеу кезінде қақпақты жаппауға кеңес береміз. Қақпақ дұрыс жабылмағанда нәтижесі талабыңыздан шықпауы мүмкін.
- «МӘЗІР» сенсорына басыңыз, қайталап басумен “ ҚУЫРУ ” бағдарламаны таңдап алыңыз, сонымен, дисплейдегі таймер мен “ ҚУЫРУ ” жазбасы жыпылықтай бастайды.
- Жыпылықтап тұрған таймерде уақыттың мәні көрсетіледі, осы режимге бекітілген уақыт режимі бойынша тағамды әзірлеу уақыты – 30 минут. Әзірлеудің уақыт диапазоны, тағам әзірлеудің рецептіне қарай 10 минуттан бастап 1 сағаттың аралығында өзгеруі мүмкін

сонымен, «Көрсеткіш оғы жоғары  және көрсеткіш оғы төмен  » белгілері бар сенсорларын қолданып, сағат мәнін 5 минуттық қадамымен орнатыңыз. Әзірлеу уақытты орнату барысында дисплейдегі таймер жыпылықтай бастайды.

Бұл режимінде тағамды әзірлеу үшін қажетті температураны таңдап орнатуға болады. Осы режимге бекітілген температуралық режимі бойынша тағамды әзірлеу температурасы – 130°C градус. Сонымен әзірлеу температурасын өзгерту үшін «ТЕМПЕРАТУРА/УАҚЫТ» сенсорына басыңыз, сол кезде экранда температураның индекаторы жыпылықтай бастайды.

«Көрсеткіш оғы жоғары  және көрсеткіш оғы төмен  » белгілері бар сенсорларын қолданып, тағам әзірлеудің рецептіне қарай қажетті температураның мәнін орнатыңыз. Температураның диапазоны 100°C градустан бастап 160°C градуска дейін өзгеру мүмкін, сонымен температураның мәнін 5°C градус орнату қадамымен орнатылады.

Бағдарламаны іске қосу үшін “СТАРТ” сенсорына басыңыз, дыбысты сигнал естіледі, мультитісіргіш тағамды белгіленген режимінде әзірлей бастайды. Уақаттың кері санауы тостаған белгіленген температураға жеткен соң басталады. Сондай-ақ, «ЖЫЛЫТУ/БОЛДЫРМАУ» батырмасының индикаторы жанады, бұл бағдарламаның жұмыс уақыты аяқталғаннан кейін, құрылғы автоматты түрде «ЖЫЛЫТУ» режиміне өткенің білдіреді. Сонымен бағдарлама аяқталып, «ЖЫЛЫТУ» режиміне ауысқан кезде автожылыту режимін , яғни әзірлеу барысындағы бағдарламаның жылыту режиміне өтуін болдырдытпау үшін «СТАРТ» сенсорына тағы бір рет басыңыз, «ЖЫЛЫТУ/БОЛДЫРМАУ» батырмасының индикаторы сөнеді. Бағдарламаны іске қосқаннан кейін, дисплейдегі тағам әзірлеу уақытының кері санауы көрінеді. «ЖЫЛЫТУ/БОЛДЫРМАУ» сенсоры арқылы үзіп тастауға болады, сонымен құрылғы күту режиміне ауысады. Құрал қажетті температураға жетіп, жылынған соң он еселік дыбысты сигнал естіледі. Сигнал аяқталған соң азық түліктерді тостағанның ішіне салыңыз. Тағамды әзірлеу процесін қадағалау қажет, сонымен әзірлеу барысында тостақтың ішіндегі тағамды ол дайын болғанша араластырып тұрыңыз, тағам әзірленгенше оны қадағалап тұрыңыз. Содан кейін, егер тағам бекітілген уақыттан ертерек дайын болса, әзірлеу барысындағы бағдарламаның жылыту режиміне өтуін қолмен үзіп тастауға болады.

- Қажетіне қарай әзірлеу барысындағы бағдарламаның жылыту режиміне өтуін «ЖЫЛЫТУ/БОЛДЫРМАУ» сенсоры арқылы үзіп тастауға болады, сонымен құрал күту режиміне ауысады.
- Мультитісіргіш жұмыс уақыты аяқталғысымен дыбыстық сигнал шығарады, сонымен құрылғы автоматты түрде жылыту режиміне өтеді, егер бұл режим бұрыннан жойылмаған болса. Дисплейдегі автоматтық жылыту режимде уақыттың тікелей есебі басталады, бұл тағам жылыту режимінде қанша уақыт тұрғанын көрсетеді. Жылыту режимін өшіру үшін

«ЖЫЛЫТУ/БОЛДЫРМАУ» сенсорына басыңыз, сонымен құрылғы күту режиміне ауысады. Құралды өшіріңіз.



«Қыздырып пісіру»

“Қыздырып пісіру” бағдарламасы көкөністерді, етті, балықты қыздырып пісіруге, күрделі көп компонентті запеканкалар мен басқа да тағамдарды әзірлеуге арналған.

- Құралды іске қосыңыз, құрал іске қосылған кезде экранның көмескі жарығы жанады.
- *Бұл режимде әзірлеу кезінде қақпақты жаппауға кеңес береміз. Қақпақ дұрыс жабылмағанда нәтижесі талабыңыздан шықпауы мүмкін.*
- «МӘЗІР» сенсорына басыңыз, қайталап басумен “ҚЫЗДЫРЫП ПІСІРУ” режимін таңдап алыңыз, сонымен дисплейде таймер мен “ҚЫЗДЫРЫП ПІСІРУ” жазбасы жыпылықтай бастайды.
- Жыпылықтап тұрған таймерде уақыттың мәні көрсетіледі, осы режимге бекітілген уақыт режимі бойынша тағамды әзірлеу уақыты – 30 минут. Әзірлеудің уақыт диапазоны, тағам әзірлеудің рецептіне қарай 10 минуттан бастап 2 сағаттың аралығында өзгеруі мүмкін сонымен, «Көрсеткіш оғы жоғары  және көрсеткіш оғы төмен  » белгілері бар сенсорларын қолданып, сағат мәнін 5 минуттық қадамымен орнатыңыз. Әзірлеу уақытты орнату барысында дисплейдегі таймер жыпылықтай бастайды. Бағдарламаны іске қосу үшін “СТАРТ” сенсорына басыңыз, дыбысты сигнал естіледі, мультипісіргіш тағамды белгіленген режимінде әзірлей бастайды. Уақаттың кері санауы тостаған белгіленген температураға жеткен соң басталады. Сондай-ақ, «ЖЫЛЫТУ/БОЛДЫРМАУ» батырмасының индикаторы жанады, бұл бағдарламаның жұмыс уақыты аяқталғаннан кейін, құрылғы автоматты түрде «ЖЫЛЫТУ» режиміне өткенің білдіреді. Сонымен бағдарлама аяқталып, «ЖЫЛЫТУ» режиміне ауысқан кезде автожылыту режимін , яғни әзірлеу барысындағы бағдарламаның жылыту режиміне өтуін болдырдытпау үшін «СТАРТ» сенсорына тағы бір рет басыңыз, «ЖЫЛЫТУ/БОЛДЫРМАУ» батырмасының индикаторы сөнеді. Бағдарламаны іске қосқаннан кейін, дисплейдегі тағам әзірлеу уақытының кері санауы көрінеді.
- Қажетіне қарай әзірлеу барысындағы бағдарламаның жылыту режиміне өтуін «ЖЫЛЫТУ/БОЛДЫРМАУ» сенсоры арқылы үзіп тастауға болады, сонымен құрал күту режиміне ауысады.
- Мультипісіргіш жұмыс уақыты аяқталғысымен дыбыстық сигнал шығарады, сонымен құрылғы автоматты түрде жылыту режиміне өтеді, егер бұл режим бұрыннан жойылмаған болса. Дисплейдегі автоматтық жылыту режимде уақыттың тікелей есебі басталады, бұл тағам жылыту режимінде қанша уақыт тұрғанын көрсетеді. Жылыту режимін өшіру үшін «ЖЫЛЫТУ/БОЛДЫРМАУ» сенсорына басыңыз, сонымен құрылғы күту режиміне ауысады. Құралды өшіріңіз.



«Палау»

Бұл бағдарламасы палау тағамын дайындауға арналған.

- Құралды іске қосыңыз, құрал іске қосылған кезде экранның көмескі жарығы жанып, қызғылт сары түсті болады.
- Қажетті қоспалардың барлығын рецептураға сәйкесе, тостаққа салыңыз. «Құралды пайдалану» тарауын басшылыққа алыңыз.
- *Бұл режимде әзірлеу кезінде қақпақты жабуға кеңес береміз. Қақпақ дұрыс жабылмағанда нәтижесі талабыңыздан шықпауы мүмкін.*
«МЭЗІР» сенсорына басыңыз, қайталап басумен “ ПАЛАУ ” режимін таңдап алыңыз, сонымен, дисплейде таймер мен “ ПАЛАУ ” жазбасы жыпылықтай бастайды. Жыпылықтап тұрған таймерде уақыттың мәні көрсетіледі, осы режимге бекітілген уақыт режимі бойынша тағамды әзірлеу уақыты – 1 сағат. Әзірлеудің уақыт диапазоны, тағам әзірлеудің рецептіне қарай 20 минуттан бастап 2 сағаттың аралығында өзгеруі мүмкін сонымен, «Көрсеткіш оғы жоғары  және көрсеткіш оғы төмен  » белгілері бар сенсорларын қолданып, сағат мәнін 5 минуттық қадамымен орнатыңыз. Әзірлеу уақытты орнату барысында дисплейдегі таймер жыпылықтай бастайды.
Бағдарламаны іске қосу үшін “СТАРТ” сенсорына басыңыз, дыбысты сигнал естіледі, мультитісіргіш тағамды белгіленген режимінде әзірлей бастайды. Сондай-ақ, «ЖЫЛЫТУ/БОЛДЫРМАУ» батырмасының индикаторы жанады, бұл бағдарламаның жұмыс уақыты аяқталғаннан кейін, құрылғы автоматты түрде «ЖЫЛЫТУ» режиміне өткенін білдіреді. Сонымен бағдарлама аяқталып, «ЖЫЛЫТУ» режиміне ауысқан кезде автожылыту режимін , яғни әзірлеу барысындағы бағдарламаның жылыту режиміне өтуін болдырдытпау үшін «СТАРТ» сенсорына тағы бір рет басыңыз, «ЖЫЛЫТУ/БОЛДЫРМАУ» батырмасының индикаторы сөнеді.
- Бағдарламаны іске қосқаннан кейін, дисплейдегі тағам әзірлеу уақытының кері санауы көрінеді. Бұл бағдарлама автоматтық болып саналады.
- Егер тағам белгілеп қойылған уақыттан ертерек әзірленсе (әзірленетін тағамның су мөлшерін қадағалауға болады), мультитісіргіш өздігінен әзірлеу процесін үзіп тастайды. Қажетіне қарай әзірлеу барысындағы бағдарламаның жылыту режиміне өтуін «ЖЫЛЫТУ/БОЛДЫРМАУ» сенсоры арқылы үзіп тастауға болады, сонымен құрал күту режиміне ауысады.
- Мультитісіргіш жұмыс уақыты аяқталғысымен дыбыстық сигнал шығарады, сонымен құрылғы автоматты түрде жылыту режиміне өтеді, егер бұл режим бұрыннан жойылмаған болса. Дисплейдегі автоматтық жылыту режимде уақыттың тікелей есебі басталады, бұл тағам жылыту режимінде қанша уақыт тұрғанын көрсетеді. Жылыту режимін өшіру үшін «ЖЫЛЫТУ/БОЛДЫРМАУ» сенсорына басыңыз, сонымен құрылғы күту режиміне ауысады. Құралды өшіріңіз.

«Паста»



Бұл бағдарламасы макарон өнімдерін әзірлеуге арналған .

- Құралды іске қосыңыз, құрал іске қосылған кезде экранның көмескі жарығы жанады.
- Тостаққа суды құйыңыз. Су максималдық шамадан аспау керек. Тостағанды шамамен 2/3 литр мөлшерде сумен толтырыңыз. Ыдысты тек қана жартылай мөлшерде толтыруға кенес беріледі. Құралдың қақпағын жабыңыз. «Құралды пайдалану» тарауын басшылыққа алыңыз.
- *Бұл режимде әзірлеу кезінде қақпақты су қайнағанша жабық күйде қалдыруға кеңес беріледі, содан кейін азық түліктерді тостаққа салған соң ашық күйде болу тиіс, өйткені, макарон өнімдерді әзірлеу барысында көп көпіршік түзіледі. Қақпақ дұрыс жабылмағанда нәтижесі талабыңыздан шықпауы мүмкін.*
- «МӘЗІР» сенсорына басыңыз, қайталап басумен “ ПАСТА ” режимін таңдап алыңыз, сонымен, дисплейде таймер мен “ ПАСТА ” жазбасы жыпылықтай бастайды.
- Жыпылықтап тұрған таймерде уақыттың мәні көрсетіледі, осы режимге бекітілген уақыт режимі бойынша тағамды әзірлеу уақыты – 8 минут. Әзірлеудің уақыт диапазоны, тағам әзірлеудің рецептіне қарай 8 минуттан бастап 20 минуттық аралығында өзгеруі мүмкін сонымен, «Көрсеткіш оғы жоғары  және көрсеткіш оғы төмен  » белгілері бар сенсорларын қолданып, сағат мәнін 1 минуттық қадамымен орнатыңыз. Әзірлеу уақытты орнату барысында дисплейдегі таймер жыпылықтай бастайды.
- Бағдарламаны іске қосу үшін “СТАРТ” сенсорына басыңыз, дыбысты сигнал естіледі, мультитісіргіш тағамды белгіленген режимінде әзірлей бастайды. Сондай-ақ, «ЖЫЛЫТУ/БОЛДЫРМАУ» батырмасының индикаторы жанады, бұл бағдарламаның жұмыс уақыты аяқталғаннан кейін, құрылғы автоматты түрде «ЖЫЛЫТУ» режиміне өткенің білдіреді. Сонымен бағдарлама аяқталып, «ЖЫЛЫТУ» режиміне ауысқан кезде автожылыту режимін , яғни әзірлеу барысындағы бағдарламаның жылыту режиміне өтуін болдырдытпау үшін «СТАРТ» сенсорына тағы бір рет басыңыз, «ЖЫЛЫТУ/БОЛДЫРМАУ» батырмасының индикаторы сөнеді.
- Тостағанның ішіндегі су белгіленген әзірлеудің қарқынды температураға (шамалы 100°C) жеткен соң уақаттың кері санауы басталады, сонымен он еселік дыбысты сигнал естіледі, сигнал аяқталған кезде құралдың қақпағын ашып, тостағанның ішіне макарон өнімдерін салу қажет. Құралдың қақпағын жаппаңыз.
- Қажетіне қарай әзірлеу барысындағы бағдарламаның жылыту режиміне өтуін «ЖЫЛЫТУ/БОЛДЫРМАУ» сенсоры арқылы үзіп тастауға болады, сонымен құрал күту режиміне ауысады. Мультитісіргіш жұмыс уақыты аяқталғысымен дыбыстық сигнал шығарады, сонымен құрылғы автоматты түрде жылыту режиміне өтеді, егер бұл режим бұрыннан жойылмаған болса. Дисплейдегі автоматтық жылыту режимінде уақыттың тікелей есебі басталады, бұл тағам жылыту режимінде қанша уақыт тұрғанын көрсетеді. Жылыту режимін өшіру үшін «ЖЫЛЫТУ/БОЛДЫРМАУ» сенсорына басыңыз, сонымен құрылғы күту режиміне ауысады. Құралды өшіріңіз.

«Йогурт»



Мультитипісіргіш 0519D йогурт әзірлеуге арналған құрылғының тамаша алмастырғышы болып табылады. Әзірлеудің арнайы бағдарламалық режиміне қоса, жинаққа тағам әзірлеу мен сақтауға арналған, тағамдық пластиктен жасалған ыңғайлы 6 сыйымдылық қосылған.

“Йогурт” режимі бифидобактериялардың өсуіне қажетті және ашытқы мен сүттен тамаша йогурт алуға қажетті тұрақты температураны (+38 - +40°C) қолдайды.

- Құралды іске қосыңыз, құрал іске қосылған кезде экранның көмескі жарығы жанып, қызғылт сары түсті болады.
- Қажетті қоспалардың барлығын рецептураға сәйкесе, тостаққа салыңыз. «Құралды пайдалану» тарауын басшылыққа алыңыз.
- *Бұл режимде әзірлеу кезінде қақпақты жабуға кеңес береміз. Қақпақ дұрыс жабылмағанда нәтижесі талабыңыздан шықпауы мүмкін.*
- «МӘЗІР» сенсорына басыңыз, қайталап басумен “ЙОГУРТ” режимін таңдап алыңыз, сонымен, дисплейде таймер мен “ЙОГУРТ” жазбасы жыпылықтай бастайды.
- Жыпылықтап тұрған таймерде уақыттың мәні көрсетіледі, осы режимге бекітілген уақыт режимі бойынша тағамды әзірлеу уақыты – 8 сағат. Әзірлеудің уақыт диапазоны, тағам әзірлеудің рецептіне қарай 6 сағаттан бастап 12 сағаттың аралығында өзгеруі мүмкін сонымен, «Көрсеткіш оғы жоғары  және көрсеткіш оғы төмен » белгілері бар сенсорларын қолданып, сағат мәнін 30 минуттық қадамымен орнатыңыз. Әзірлеу уақытты орнату барысында дисплейдегі таймер жыпылықтай бастайды.
- Бағдарламаны іске қосу үшін “СТАРТ” сенсорына басыңыз, дыбысты сигнал естіледі, мультитипісіргіш тағамды белгіленген режимінде әзірлей бастайды. Бұл бағдарлама аяқталғаннан кейін құрылғы «ЖЫЛЫТУ» режиміне өтпейді.
- Бағдарламаны іске қосқаннан кейін, дисплейдегі тағам әзірлеу уақытының кері санауы көрінеді.
- Қажетіне қарай әзірлеу барысындағы бағдарламаның жылыту режиміне өтуін «ЖЫЛЫТУ/БОЛДЫРМАУ» сенсоры арқылы үзіп тастауға болады, сонымен құрал күту режиміне ауысады. Мультитипісіргіш жұмыс уақыты аяқталғысымен дыбыстық сигнал шығарады



« Бұқтырып дәмдеу »

«Бұқтырып дәмдеу» бағдарламасы тағамды орыс пешінде пісіру процессіне ұқсатып дайындайды. Тағам ұзақ және жай температураны унемі төмендету арқылы бұқтырылады, сол арқылы тағамның пайдалы қасиетін сақтайды және қайталанбас дәм береді.

- Құралды іске қосыңыз, құрал іске қосылған кезде экранның көмескі жарығы жанады.
- Қажетті қоспалардың барлығын рецептураға сәйкесе, тостаққа салыңыз. «Құралды пайдалану» тарауын басшылыққа алыңыз.
- *Бұл режимде әзірлеу кезінде қақпақты жабуға кеңес береміз. Қақпақ дұрыс жабылмағанда нәтижесі талабыңыздан шықпауы мүмкін.*
- «МӘЗІР» сенсорына басыңыз, қайталап басумен “ БҰҚТЫРЫП ДӘМДЕУ ” режимін тандап алыңыз, сонымен, дисплейде таймер мен “ БҰҚТЫРЫП ДӘМДЕУ ” жазбасы жыпылықтай бастайды.
- Жыпылықтап тұрған таймерде уақыттың мәні көрсетіледі, осы режимге бекітілген уақыт режимі бойынша тағамды әзірлеу уақыты – 5 сағат. Әзірлеудің уақыт диапазоны, тағам әзірлеудің рецептіне қарай 1 сағаттан бастап 8 сағаттың аралығында өзгеруі мүмкін сонымен, «Көрсеткіш оғы жоғары  және көрсеткіш оғы төмен  » белгілері бар сенсорларын қолданып, сағат мәнін 10 минуттық қадамымен орнатыңыз. Әзірлеу уақытты орнату барысында дисплейдегі таймер жыпылықтай бастайды.
- Бағдарламаны іске қосу үшін “СТАРТ” сенсорына басыңыз, дыбысты сигнал естіледі, мультипісіргіш тағамды белгіленген режимінде әзірлей бастайды. Сондай-ақ, «ЖЫЛЫТУ/БОЛДЫРМАУ» батырмасының индикаторы жанады, бұл бағдарламаның жұмыс уақыты аяқталғаннан кейін, құрылғы автоматты түрде «ЖЫЛЫТУ» режиміне өткенің білдіреді. Сонымен бағдарлама аяқталып, «ЖЫЛЫТУ» режиміне ауысқан кезде автожылыту режимін , яғни әзірлеу барысындағы бағдарламаның жылыту режиміне өтуін болдырдытпау үшін «СТАРТ» сенсорына тағы бір рет басыңыз, «ЖЫЛЫТУ/БОЛДЫРМАУ» батырмасының индикаторы сөнеді.
- Бағдарламаны іске қосқаннан кейін, дисплейдегі тағам әзірлеу уақытының кері санауы көрінеді.
- Қажетіне қарай әзірлеу барысындағы бағдарламаның жылыту режиміне өтуін «ЖЫЛЫТУ/БОЛДЫРМАУ» сенсоры арқылы үзіп тастауға болады, сонымен құрал күту режиміне ауысады. Мультипісіргіш жұмыс уақыты аяқталғысымен дыбыстық сигнал шығарады, сонымен құрылғы автоматты түрде жылыту режиміне өтеді, егер бұл режим бұрыннан жойылмаған болса. Дисплейдегі автоматтық жылыту режимінде уақыттың тікелей есебі басталады, бұл тағам жылыту режимінде қанша уақыт тұрғанын көрсетеді. Жылыту режимін өшіру үшін «ЖЫЛЫТУ/БОЛДЫРМАУ» сенсорына басыңыз, сонымен құрылғы күту режиміне ауысады. Құралды өшіріңіз.



«Қайнатпа»

Бұл бағдарламасы қайнатпаларды әзірлеуге арналған.

- Құралды іске қосыңыз, құрал іске қосылған кезде экранның көмескі жарығы жанады.
- Қажетті қоспалардың барлығын рецептураға сәйкесе, тостаққа салыңыз. «Құралды пайдалану» тарауын басшылыққа алыңыз.
- *Бұл режимде әзірлеу кезінде қақпақты жабуға кеңес береміз. Қақпақ дұрыс жабылмағанда нәтижесі талабыңыздан шықпауы мүмкін.*
- «МӘЗІР» сенсорына басыңыз, қайталап басумен “ ҚАЙНАТПА ” режимін таңдап
- алыңыз, сонымен, дисплейде таймер мен “ ҚАЙНАТПА ” жазбасы жыпылықтай бастайды.
- Жыпылықтап тұрған таймерде уақыттың мәні көрсетіледі, осы режимге бекітілген уақыт режимі бойынша тағамды әзірлеу уақыты – 1 сағат. Әзірлеудің уақыт диапазоны, тағам әзірлеудің рецептіне қарай 1 сағаттан бастап 4 сағаттың аралығында өзгеруі мүмкін сонымен, «Көрсеткіш оғы жоғары  және көрсеткіш оғы төмен  » белгілері бар сенсорларын қолданып, сағат мәнін 5 минуттық қадамымен орнатыңыз. Әзірлеу уақытты орнату барысында дисплейдегі таймер жыпылықтай бастайды.
- Бағдарламаны іске қосу үшін “СТАРТ” сенсорына басыңыз, дыбысты сигнал естіледі, мультипісіргіш тағамды белгіленген режимінде әзірлей бастайды. Сондай-ақ, «ЖЫЛЫТУ/БОЛДЫРМАУ» батырмасының индикаторы жанады, бұл бағдарламаның жұмыс уақыты аяқталғаннан кейін, құрылғы автоматты түрде «ЖЫЛЫТУ» режиміне өткенің білдіреді. Сонымен бағдарлама аяқталып, «ЖЫЛЫТУ» режиміне ауысқан кезде автожылыту режимін , яғни әзірлеу барысындағы бағдарламаның жылыту режиміне өтуін болдырдытпау үшін «СТАРТ» сенсорына тағы бір рет басыңыз, «ЖЫЛЫТУ/БОЛДЫРМАУ» батырмасының индикаторы сөнеді.
- Бағдарламаны іске қосқаннан кейін, дисплейдегі тағам әзірлеу уақытының кері санауы көрінеді.
- Қажетіне қарай әзірлеу барысындағы бағдарламаның жылыту режиміне өтуін «ЖЫЛЫТУ/БОЛДЫРМАУ» сенсоры арқылы үзіп тастауға болады, сонымен құрал күту режиміне ауысады. Мультипісіргіш жұмыс уақыты аяқталғысымен дыбыстық сигнал шығарады, сонымен құрылғы автоматты түрде жылыту режиміне өтеді, егер бұл режим бұрыннан жойылмаған болса. Дисплейдегі автоматтық жылыту режимінде уақыттың тікелей есебі басталады, бұл тағам жылыту режимінде қанша уақыт тұрғанын көрсетеді. Жылыту режимін өшіру үшін «ЖЫЛЫТУ/БОЛДЫРМАУ» сенсорына басыңыз, сонымен құрылғы күту режиміне ауысады. Құралды өшіріңіз.



«Буда пісіру»

Мультипісіргіш 0519D Сіздің ас үйіңіздегі дәстүрлі булап пісіргіштерді алмастыра алады. “Буда пісіру” бағдарламасы өнімдердің дәрумендері мен пайдалы қасиеттерін сақтай отырып, тағамды буда әзірлеуге мүмкіндік береді. Арнайы тұпқойма, тұғырық- буда пісіргіш табақ құрылғының жинағымен бірге жеткізіледі.

- Құралды іске қосыңыз, құрал іске қосылған кезде экранның көмескі жарығы жанады.
- Тостаққа ішуге жарамды суды құйыңыз. Судың ұсынбалы мөлшері 0,8 –ден 1 литр.
- Тұпқойма, тұғырық- буда пісіргіш табақты тостақтың үстіне орнатыңыз.
- Әзірленетін азық түлектерді арнайы тұғырық- буда пісіргіш табаққа -буда пісіргішке салыңыз, арнайы тұғырық- буда пісіргіш табақ құрылғының жинағымен бірге жеткізіледі. Әзірлеудің тамаша нәтижесін алу үшін буда пісірілетін өнімдерді табақтың үстіне бір біріне жабыстырмай орнатыңыз. Тұпқойма, тұғырық- буда пісіргіш табақты тостақтың ішіне орнатыңыз. «Құралды пайдалану» тарауын басшылыққа алыңыз.
- *Бұл режимде әзірлеу кезінде қақпақты жабуға кеңес береміз. Қақпақ дұрыс жабылмағанда нәтижесі талабыңыздан шықпауы мүмкін.*
- «МӘЗІР» сенсорына басыңыз, қайталап басумен басумен “ БҰДА ПІСІРУ ” режимін таңдап алыңыз, сонымен, дисплейде таймер мен “ БҰДА ПІСІРУ” жазбасы жыпылықтай бастайды.
- Жыпылықтап тұрған таймерде уақыттың мәні көрсетіледі, осы режимге бекітілген уақыт режимі бойынша тағамды әзірлеу уақыты – 5 минут. Әзірлеудің уақыт диапазоны, тағам әзірлеудің рецептіне қарай 5 минуттан бастап 1 сағаттың аралығында өзгеруі мүмкін сонымен, «Көрсеткіш оғы жоғары  және көрсеткіш оғы төмен  » белгілері бар сенсорларын қолданып, сағат мәнін 1 минуттық қадамымен орнатыңыз. Әзірлеу уақытты орнату барысында дисплейдегі таймер жыпылықтай бастайды.
- Бағдарламаны іске қосу үшін “СТАРТ” сенсорына басыңыз, дыбысты сигнал естіледі, мультипісіргіш тағамды белгіленген режимінде әзірлей бастайды. Сондай-ақ, «ЖЫЛЫТУ/БОЛДЫРМАУ» батырмасының индикаторы жанады, бұл бағдарламаның жұмыс уақыты аяқталғаннан кейін, құрылғы автоматты түрде «ЖЫЛЫТУ» режиміне өткенің білдіреді. Сонымен бағдарлама аяқталып, «ЖЫЛЫТУ» режиміне ауысқан кезде автожылыту режимін , яғни әзірлеу барысындағы бағдарламаның жылыту режиміне өтуін болдырдытпау үшін «СТАРТ» сенсорына тағы бір рет басыңыз, «ЖЫЛЫТУ/БОЛДЫРМАУ» батырмасының индикаторы сөнеді.
- Бағдарламаны іске қосқаннан кейін, дисплейдегі тағам әзірлеу уақытының кері санауы тостағанның ішіндегі су белгіленген әзірлеудің қарқынды температураға (шамалы 98°C - 100°C) жеткен соң басталады.
- Қажетіне қарай әзірлеу барысындағы бағдарламаның жылыту режиміне өтуін «ЖЫЛЫТУ/БОЛДЫРМАУ» сенсоры арқылы үзіп тастауға болады, сонымен құрал күту режиміне ауысады.
- Мультипісіргіш жұмыс уақыты аяқталғысымен дыбыстық сигнал шығарады, сонымен құрылғы автоматты түрде жылыту режиміне өтеді, егер бұл режим бұрыннан жойылмаған болса. Дисплейдегі автоматтық жылыту режимінде уақыттың тікелей есебі басталады, бұл тағам жылыту режимінде қанша уақыт тұрғанын көрсетеді. Жылыту режимін өшіру үшін «ЖЫЛЫТУ/БОЛДЫРМАУ» сенсорына басыңыз, сонымен құрылғы күту режиміне ауысады. Құралды өшіріңіз.



«Бұршақ»

Бұл режимі ұзақ уақыт жылумен өнделетін бұршақтардан қою сорпалар мен гарнирлерді әзірлеуге арналған.

- Құралды іске қосыңыз, құрал іске қосылған кезде экранның көмескі жарығы жанады.
- Қажетті қоспалардың барлығын рецептураға сәйкесе, тостаққа салыңыз. «Құралды пайдалану» тарауын басшылыққа алыңыз.
- *Бұл режимде әзірлеу кезінде қақпақты жабуға кеңес береміз. Қақпақ дұрыс жабылмағанда нәтижесі талабыңыздан шықпауы мүмкін.*
- «МӘЗІР» сенсорына басыңыз, қайталап басумен “ БҰРШАҚ ” режимін таңдап алыңыз, сонымен, дисплейде таймер мен “ БҰРШАҚ ” жазбасы жыпылықтай бастайды.
- Жыпылықтап тұрған таймерде уақыттың мәні көрсетіледі, осы режимге бекітілген уақыт режимі бойынша тағамды әзірлеу уақыты – 1 сағат. Әзірлеудің уақыт диапазоны, тағам әзірлеудің рецептіне қарай 1 сағаттан бастап 4 сағаттың аралығында өзгеруі мүмкін сонымен, «Көрсеткіш оғы жоғары  және көрсеткіш оғы төмен  » белгілері бар сенсорларын қолданып, сағат мәнін 10 минуттық қадамымен орнатыңыз. Әзірлеу уақытты орнату барысында дисплейдегі таймер жыпылықтай бастайды.
- Бағдарламаны іске қосу үшін “СТАРТ” сенсорына басыңыз, дыбысты сигнал естіледі, мультипісіргіш тағамды белгіленген режимінде әзірлей бастайды. Сондай-ақ, «ЖЫЛЫТУ/БОЛДЫРМАУ» батырмасының индикаторы жанады, бұл бағдарламаның жұмыс уақыты аяқталғаннан кейін, құрылғы автоматты түрде «ЖЫЛЫТУ» режиміне өткенің білдіреді. Сонымен бағдарлама аяқталып, «ЖЫЛЫТУ» режиміне ауысқан кезде автожылыту режимін , яғни әзірлеу барысындағы бағдарламаның жылыту режиміне өтуін болдырдытпау үшін «СТАРТ» сенсорына тағы бір рет басыңыз, «ЖЫЛЫТУ/БОЛДЫРМАУ» батырмасының индикаторы сөнеді.
- Бағдарламаны іске қосқаннан кейін, дисплейдегі тағам әзірлеу уақытының кері санауы көрінеді.
- Қажетіне қарай әзірлеу барысындағы бағдарламаның жылыту режиміне өтуін «ЖЫЛЫТУ/БОЛДЫРМАУ» сенсоры арқылы үзіп тастауға болады, сонымен құрал күту режиміне ауысады. Мультипісіргіш жұмыс уақыты аяқталғысымен дыбыстық сигнал шығарады, сонымен құрылғы автоматты түрде жылыту режиміне өтеді, егер бұл режим бұрыннан жойылмаған болса. Дисплейдегі автоматтық жылыту режимінде уақыттың тікелей есебі басталады, бұл тағам жылыту режимінде қанша уақыт тұрғанын көрсетеді. Жылыту режимін өшіру үшін «ЖЫЛЫТУ/БОЛДЫРМАУ» сенсорына басыңыз, сонымен құрылғы күту режиміне ауысады. Құралды өшіріңіз.



«Сүтті ботқа»

Бұл бағдарламасы сүт көжселерді және ботқаларды әзірлеуге арналған.

- Құралды іске қосыңыз, құрал іске қосылған кезде экранның көмескі жарығы жанады.
- Қажетті қоспалардың барлығын рецептураға сәйкесе, тостаққа салыңыз. «Құралды пайдалану» тарауын басшылыққа алыңыз.
- *Бұл режимде әзірлеу кезінде қақпақты жабуға кеңес береміз. Қақпақ дұрыс жабылмағанда нәтижесі талабыңыздан шықпауы мүмкін.*
- «МӘЗІР» сенсорына басыңыз, қайталап басумен “ СҮТТІ БОТҚА ” режимін таңдап
- алыңыз, сонымен, дисплейде таймер мен “ СҮТТІ БОТҚА ” жазбасы жыпылықтай бастайды.
- Жыпылықтап тұрған таймерде уақыттың мәні көрсетіледі, осы режимге бекітілген уақыт режимі бойынша тағамды әзірлеу уақыты – 35 минут. Әзірлеудің уақыт диапазоны, тағам әзірлеудің рецептіне қарай 10 минуттан бастап 1 сағат 30 минуттың аралығында өзгеруі мүмкін сонымен, «Көрсеткіш оғы жоғары  және көрсеткіш оғы төмен  » белгілері бар сенсорларын қолданып, сағат мәнін 5 минуттық қадамымен орнатыңыз. Әзірлеу уақытты орнату барысында дисплейдегі таймер жыпылықтай бастайды.
- Бағдарламаны іске қосу үшін “СТАРТ” сенсорына басыңыз, дыбысты сигнал естіледі, мультипісіргіш тағамды белгіленген режимінде әзірлей бастайды. Сондай-ақ, «ЖЫЛЫТУ/БОЛДЫРМАУ» батырмасының индикаторы жанады, бұл бағдарламаның жұмыс уақыты аяқталғаннан кейін, құрылғы автоматты түрде «ЖЫЛЫТУ» режиміне өткенің білдіреді. Сонымен бағдарлама аяқталып, «ЖЫЛЫТУ» режиміне ауысқан кезде автожылыту режимін , яғни әзірлеу барысындағы бағдарламаның жылыту режиміне өтуін болдырдытпау үшін «СТАРТ» сенсорына тағы бір рет басыңыз, «ЖЫЛЫТУ/БОЛДЫРМАУ» батырмасының индикаторы сөнеді.
- Бағдарламаны іске қосқаннан кейін, дисплейдегі тағам әзірлеу уақытының кері санауы көрінеді.
- Қажетіне қарай әзірлеу барысындағы бағдарламаның жылыту режиміне өтуін «ЖЫЛЫТУ/БОЛДЫРМАУ» сенсоры арқылы үзіп тастауға болады, сонымен құрал күту режиміне ауысады.
Мультипісіргіш жұмыс уақыты аяқталғысымен дыбыстық сигнал шығарады, сонымен құрылғы автоматты түрде жылыту режиміне өтеді, егер бұл режим бұрыннан жойылмаған болса. Дисплейдегі автоматтық жылыту режимінде уақыттың тікелей есебі басталады, бұл тағам жылыту режимінде қанша уақыт тұрғанын көрсетеді. Жылыту режимін өшіру үшін «ЖЫЛЫТУ/БОЛДЫРМАУ» сенсорына басыңыз, сонымен құрылғы күту режиміне ауысады. Құралды өшіріңіз.

«Жарма»

«Жарма» бағдарламасы жармадан пайдалы гарнирлер әзірлеуге арналған. Ұтымды температуралық параметрлер мен ыдыстың жан-жағынан бірқалыпты қызуы үгітіліп тұрған тамаша гарнир әзірлеуге мүмкіндік береді.

- Құралды іске қосыңыз, құрал іске қосылған кезде экранның көмескі жарығы жанады.
 - Қажетті қоспалардың барлығын рецептураға сәйкесе, тостаққа салыңыз. «Құралды пайдалану» тарауын басшылыққа алыңыз.
 - *Бұл режимде әзірлеу кезінде қақпақты жабуға кеңес береміз. Қақпақ дұрыс жабылмағанда нәтижесі талабыңыздан шықпауы мүмкін.*
 - «МӘЗІР» сенсорына басыңыз, қайталап басумен “ ЖАРМА ” режимін таңдап
 - алыңыз, сонымен, дисплейде таймер мен “ ЖАРМА ” жазбасы жыпылықтай бастайды.
 - Жыпылықтап тұрған таймерде уақыттың мәні көрсетіледі, осы режимге бекітілген уақыт режимі бойынша тағамды әзірлеу уақыты – 25 минут. Әзірлеудің уақыт диапазоны, тағам әзірлеудің рецептіне қарай 20 минуттан бастап 1 сағаттың аралығында өзгеруі мүмкін
- сонымен, «Көрсеткіш оғы жоғары  және көрсеткіш оғы төмен  » белгілері бар сенсорларын қолданып, сағат мәнін 5 минуттық қадамымен орнатыңыз. Әзірлеу уақытты орнату барысында дисплейдегі таймер жыпылықтай бастайды.
- Бағдарламаны іске қосу үшін “СТАРТ” сенсорына басыңыз, дыбысты сигнал естіледі, мультипісіргіш тағамды белгіленген режимінде әзірлей бастайды. Сондай-ақ, «ЖЫЛЫТУ/БОЛДЫРМАУ» батырмасының индикаторы жанады, бұл бағдарламаның жұмыс уақыты аяқталғаннан кейін, құрылғы автоматты түрде «ЖЫЛЫТУ» режиміне өткенің білдіреді. Сонымен бағдарлама аяқталып, «ЖЫЛЫТУ» режиміне ауысқан кезде автожылыту режимін , яғни әзірлеу барысындағы бағдарламаның жылыту режиміне өтуін болдырдытпау үшін «СТАРТ» сенсорына тағы бір рет басыңыз, «ЖЫЛЫТУ/БОЛДЫРМАУ» батырмасының индикаторы сөнеді.
 - Бағдарламаны іске қосқаннан кейін, дисплейдегі тағам әзірлеу уақытының кері санауы көрінеді.
 - Қажетіне қарай әзірлеу барысындағы бағдарламаның жылыту режиміне өтуін «ЖЫЛЫТУ/БОЛДЫРМАУ» сенсоры арқылы үзіп тастауға болады, сонымен құрал күту режиміне ауысады.
 - Мультипісіргіш жұмыс уақыты аяқталғысымен дыбыстық сигнал шығарады, сонымен құрылғы автоматты түрде жылыту режиміне өтеді, егер бұл режим бұрыннан жойылмаған болса. Дисплейдегі автоматтық жылыту режимінде уақыттың тікелей есебі басталады, бұл тағам жылыту режимінде қанша уақыт тұрғанын көрсетеді. Жылыту режимін өшіру үшін «ЖЫЛЫТУ/БОЛДЫРМАУ» сенсорына басыңыз, сонымен құрылғы күту режиміне ауысады. Құралды өшіріңіз.
 - *“Жарма” режимі үшін тағамды негізгі бағдарламадан кейін “Жылыту” режимінде 10-15 минутқа қалдыруға кеңес етіледі.*





«Жылыту»

Жылыту бағдарламасы дайын тағамдарды жылытуға арналған.

- Құралды іске қосыңыз, құрал іске қосылған кезде экранның көмескі жарығы жанады.
 - Қажетті қоспалардың барлығын рецептураға сәйкесе, тостаққа салыңыз. «Құралды пайдалану» тарауын басшылыққа алыңыз.
 - *Бұл режимде әзірлеу кезінде қақпақты жабуға кеңес береміз. Қақпақ дұрыс жабылмағанда нәтижесі талабыңыздан шықпауы мүмкін.*
 - «МӘЗІР» сенсорына басыңыз, қайталап басумен “ ЖЫЛЫТУ ” режимін таңдап
 - алыңыз, сонымен, дисплейде таймер мен “ ЖЫЛЫТУ” жазбасы жыпылықтай бастайды.
 - Жыпылықтап тұрған таймерде уақыттың мәні көрсетіледі, осы режимге бекітілген уақыт режимі бойынша тағамды әзірлеу уақыты – 20 минут. Әзірлеудің уақыт диапазоны, тағам әзірлеудің рецептіне қарай 10 минуттан бастап 1 сағаттың аралығында өзгеруі мүмкін
- сонымен, «Көрсеткіш оғы жоғары  және көрсеткіш оғы төмен  » белгілері бар сенсорларын қолданып, сағат мәнін 5 минуттық қадамымен орнатыңыз. Әзірлеу уақытты орнату барысында дисплейдегі таймер жыпылықтай бастайды.
- Бағдарламаны іске қосу үшін “СТАРТ” сенсорына басыңыз, дыбысты сигнал естіледі, мультипісіргіш тағамды белгіленген режимінде әзірлей бастайды. Сондай-ақ, «ЖЫЛЫТУ/БОЛДЫРМАУ» батырмасының индикаторы жанады, бұл бағдарламаның жұмыс уақыты аяқталғаннан кейін, құрылғы автоматты түрде «ЖЫЛЫТУ» режиміне өткенің білдіреді. Сонымен бағдарлама аяқталып, «ЖЫЛЫТУ» режиміне ауысқан кезде автожылыту режимін , яғни әзірлеу барысындағы бағдарламаның жылыту режиміне өтуін болдырдытпау үшін «СТАРТ» сенсорына тағы бір рет басыңыз, «ЖЫЛЫТУ/БОЛДЫРМАУ» батырмасының индикаторы сөнеді.
 - Бағдарламаны іске қосқаннан кейін, дисплейдегі тағам әзірлеу уақытының кері санауы көрінеді.
 - Қажетіне қарай әзірлеу барысындағы бағдарламаның жылыту режиміне өтуін «ЖЫЛЫТУ/БОЛДЫРМАУ» сенсоры арқылы үзіп тастауға болады, сонымен құрал күту режиміне ауысады.
 - Мультипісіргіш жұмыс уақыты аяқталғысымен дыбыстық сигнал шығарады, сонымен құрылғы автоматты түрде жылыту режиміне өтеді, егер бұл режим бұрыннан жойылмаған болса. Дисплейдегі автоматтық жылыту режимінде уақыттың тікелей есебі басталады, бұл тағам жылыту режимінде қанша уақыт тұрғанын көрсетеді. Жылыту режимін өшіру үшін «ЖЫЛЫТУ/БОЛДЫРМАУ» сенсорына басыңыз, сонымен құрылғы күту режиміне ауысады. Құралды өшіріңіз







«Пицца»

Бұл режимі танымал итальяндық тағам – пиццаны әзірлеуге арналған.

- Құралды іске қосыңыз, құрал іске қосылған кезде экранның көмескі жарығы жанады.
- Қажетті қоспалардың барлығын рецептураға сәйкесе, тостаққа салыңыз. «Құралды пайдалану» тарауын басшылыққа алыңыз.
- Бұл режимде әзірлеу кезінде қақпақты жабуға кеңес береміз. Қақпақ дұрыс жабылмағанда нәтижесі талабыңыздан шықпауы мүмкін
- «МЭЗІР» сенсорына басыңыз, қайталап басумен “ ПИЦЦА ” режимін таңдап алыңыз, сонымен, дисплейде таймер мен “ ПИЦЦА ” жазбасы жыпылықтай бастайды.
- Жыпылықтап тұрған таймерде уақыттың мәні көрсетіледі, осы режимге бекітілген уақыт режимі бойынша тағамды әзірлеу уақыты – 20 минут. Әзірлеудің уақыт диапазоны, тағам әзірлеудің рецептіне қарай 20 минуттан бастап 1 сағаттың аралығында өзгеруі мүмкін
- сонымен, «Көрсеткіш оғы жоғары  және көрсеткіш оғы төмен  » белгілері бар сенсорларын қолданып, сағат мәнін 5 минуттық қадамымен орнатыңыз. Әзірлеу уақытты орнату барысында дисплейдегі таймер жыпылықтай бастайды.
-
- Бұл режимінде тағамды әзірлеу үшін қажетті температураны таңдап орнатуға болады. Осы режимге бекітілген температуралық режимі бойынша тағамды әзірлеу температурасы – 120°C градус. Сонымен әзірлеу температурасын өзгерту үшін «ТЕМПЕРАТУРА/УАҚЫТ» сенсорына басыңыз, сол кезде экранда температураның индикаторы жыпылықтай бастайды.
- «Көрсеткіш оғы жоғары  және көрсеткіш оғы төмен  » белгілері бар сенсорларын қолданып, тағам әзірлеудің рецептіне қарай қажетті температураның мәнін орнатыңыз. Температураның диапазоны 120°C градустан бастап 160°C градусқа дейін өзгеру мүмкін, сонымен температураның мәнін 5°C градус орнату қадамымен орнатылады.
- Бағдарламаны іске қосу үшін “СТАРТ” сенсорына басыңыз, дыбысты сигнал естіледі, мультисірігіш тағамды белгіленген режимінде әзірлей бастайды. Сондай-ақ, «ЖЫЛЫТУ/БОЛДЫРМАУ» батырмасының индикаторы жанады, бұл бағдарламаның жұмыс уақыты аяқталғаннан кейін, құрылғы автоматты түрде «ЖЫЛЫТУ» режиміне өткенің білдіреді. Сонымен бағдарлама аяқталып, «ЖЫЛЫТУ» режиміне ауысқан кезде автожылыту режимін , яғни әзірлеу барысындағы бағдарламаның жылыту режиміне өтуін болдырдытпау үшін «СТАРТ» сенсорына тағы бір рет басыңыз, «ЖЫЛЫТУ/БОЛДЫРМАУ» батырмасының индикаторы сөнеді.
- Бағдарламаны іске қосқаннан кейін, дисплейдегі тағам әзірлеу уақытының кері санауы көрінеді.
- Қажетіне қарай әзірлеу барысындағы бағдарламаның жылыту режиміне өтуін «ЖЫЛЫТУ/БОЛДЫРМАУ» сенсоры арқылы үзіп тастауға болады, сонымен құрал күту режиміне ауысады. Мультисірігіш жұмыс уақыты аяқталғысымен дыбыстық сигнал шығарады, сонымен құрылғы автоматты түрде жылыту режиміне өтеді, егер бұл режим бұрыннан жойылмаған болса. Дисплейдегі автоматтық жылыту режимінде уақыттың тікелей есебі басталады, бұл тағам жылыту режимінде қанша уақыт тұрғанын көрсетеді. Жылыту режимін өшіру үшін «ЖЫЛЫТУ/БОЛДЫРМАУ» сенсорына басыңыз, сонымен құрылғы күту режиміне ауысады. Құралды өшіріңіз.

«Нан»



Бұл бағдарламасы нан тағамдарды қыздырып пісіруге арналған.

- Құралды іске қосыңыз, құрал іске қосылған кезде экранның көмескі жарығы жанады.
- Қажетті қоспалардың барлығын рецептураға сәйкесе, тостаққа салыңыз. «Құралды пайдалану» тарауын басшылыққа алыңыз.
- *Бұл режимде әзірлеу кезінде қақпақты жабуға кеңес береміз. Қақпақ дұрыс жабылмағанда нәтижесі талабыңыздан шықпауы мүмкін.*
- Бұл режимде әзірлеу процесінің (қамырды ашыту және пісіру) екі кезеңі бар. «МӨЗІР» сенсорына басыңыз, қайталап басумен “ НАН ” режимін таңдапалыңыз, сонымен, дисплейде таймер мен “ НАН ” жазбасы жыпылықтай бастайды, ал дисплейдің экранында төменгі сол жағындағы бұрышында – 1 кезеңінің нөмірі пайда болады.
- «Көрсеткіш оғы жоғары  және көрсеткіш оғы төмен  » белгілері бар сенсорларын қолданып, бірінші кезеңінің қажетті жұмыс уақытын орнатыңыз.
- Бекітілген уақыт режимі бойынша бірінші кезеңіндегі әзірлеу уақыты 2 сағат, әзірлеудің уақыт диапазоны 30 минуттан бастап 2 сағат 30 минуттың аралығында өзгеруі мүмкін, сонымен уақыттың мәнін 5 минуттық қадамымен орнатылады.
- Әзірлеудің екінші кезеңінің реттеу үшін «ТЕМПЕРАТУРА/УАҚЫТ» сенсорына басыңыз, кезеңінің индикаторы жыпылықтай бастайды. Әзірлеудің екінші кезеңінің реттеу үшін «Көрсеткіш оғы жоғары  және көрсеткіш оғы төмен  » белгілері бар сенсорларын қолданыңыз, дисплейдің экранында төменгі оң жағындағы бұрышында – 2 сан белгі пайда болады. «ТЕМПЕРАТУРА/УАҚЫТ» сенсорына басыңыз, екінші кезеңінің уақыт таймері жыпылықтай бастайды. «Көрсеткіш оғы жоғары  және көрсеткіш оғы төмен  » белгілері бар сенсорларын қолданып, екінші кезеңінің қажетті жұмыс уақытын орнатыңыз. Бекітілген уақыт режимі бойынша екінші кезеңіндегі әзірлеу уақыты 1 сағат, әзірлеудің уақыт диапазоны 30 минуттан бастап 2 сағат 30 минуттың аралығында өзгеруі мүмкін, сонымен уақыттың мәнін 5 минуттық қадамымен орнатылады.
- Бағдарламаны іске қосу үшін “СТАРТ” сенсорына басыңыз, дыбысты сигнал естіледі, мультипісіргіш тағамды белгіленген режимінде әзірлей бастайды. Сондай-ақ, «ЖЫЛЫТУ/БОЛДЫРМАУ» батырмасының индикаторы жанады, бұл бағдарламаның жұмыс уақыты аяқталғаннан кейін, құрылғы автоматты түрде «ЖЫЛЫТУ» режиміне өткенің білдіреді. Сонымен бағдарлама аяқталып, «ЖЫЛЫТУ» режиміне ауысқан кезде автожылыту режимін , яғни әзірлеу барысындағы бағдарламаның жылыту режиміне өтуін болдырдытпау үшін «СТАРТ» сенсорына тағы бір рет басыңыз, «ЖЫЛЫТУ/БОЛДЫРМАУ» батырмасының индикаторы сөнеді.
- Бағдарламаны іске қосқаннан кейін, дисплейдегі тағам әзірлеу уақытының кері санауы көрінеді.
- Қажетіне қарай әзірлеу барысындағы бағдарламаның жылыту режиміне өтуін «ЖЫЛЫТУ/БОЛДЫРМАУ» сенсоры арқылы үзіп тастауға болады, сонымен құрал күту режиміне ауысады. Мультипісіргіш жұмыс уақыты аяқталғысымен дыбыстық сигнал шығарады, сонымен құрылғы автоматты түрде жылыту режиміне өтеді, егер бұл режим бұрыннан жойылмаған болса. Дисплейдегі автоматтық жылыту режимінде уақыттың тікелей есебі басталады, бұл тағам жылыту режимінде қанша уақыт тұрғанын көрсетеді. Жылыту режимін өшіру үшін «ЖЫЛЫТУ/БОЛДЫРМАУ» сенсорына басыңыз, сонымен құрылғы күту режиміне ауысады. Құралды өшіріңіз.

« Сілікпе»

Бұл режимі сілікпе тағамды әзірлеу үшін арналған.

- Құралды іске қосыңыз, құрал іске қосылған кезде экранның көмескі жарығы жанады.
- Қажетті қоспалардың барлығын рецептураға сәйкесе, тостаққа салыңыз. «Құралды пайдалану» тарауын басшылыққа алыңыз.
- *Бұл режимде әзірлеу кезінде қақпақты жабуға кеңес береміз. Қақпақ дұрыс жабылмағанда нәтижесі талабыңыздан шықпауы мүмкін.*
- «МӘЗІР» сенсорына басыңыз, қайталап басумен “ СІЛІКПЕ ” режимін таңдап
- алыңыз, сонымен, дисплейде таймер мен “ СІЛІКПЕ ” жазбасы жыпылықтай бастайды.
- Жыпылықтап тұрған таймерде уақыттың мәні көрсетіледі, осы режимге бекітілген уақыт режимі бойынша тағамды әзірлеу уақыты – 6 сағат. Әзірлеудің уақыт диапазоны, тағам әзірлеудің рецептіне қарай 2 сағаттан бастап 8 сағаттың аралығында өзгеруі мүмкін

сонымен, «Көрсеткіш оғы жоғары  және көрсеткіш оғы төмен  » белгілері бар сенсорларын қолданып, сағат мәнін 1 сағаттық қадамымен орнатыңыз. Әзірлеу уақытты орнату барысында дисплейдегі таймер жыпылықтай бастайды.



- Бағдарламаны іске қосу үшін “СТАРТ” сенсорына басыңыз, дыбысты сигнал естіледі, мультипісіргіш тағамды белгіленген режимінде әзірлей бастайды. Сондай-ақ, «ЖЫЛЫТУ/БОЛДЫРМАУ» батырмасының индикаторы жанады, бұл бағдарламаның жұмыс уақыты аяқталғаннан кейін, құрылғы автоматты түрде «ЖЫЛЫТУ» режиміне өткенің білдіреді. Сонымен бағдарлама аяқталып, «ЖЫЛЫТУ» режиміне ауысқан кезде автожылыту режимін , яғни әзірлеу барысындағы бағдарламаның жылыту режиміне өтуін болдырдытпау үшін «СТАРТ» сенсорына тағы бір рет басыңыз, «ЖЫЛЫТУ/БОЛДЫРМАУ» батырмасының индикаторы сөнеді.
- Бағдарламаны іске қосқаннан кейін, дисплейдегі тағам әзірлеу уақытының кері санауы көрінеді.
- Қажетіне қарай әзірлеу барысындағы бағдарламаның жылыту режиміне өтуін «ЖЫЛЫТУ/БОЛДЫРМАУ» сенсоры арқылы үзіп тастауға болады, сонымен құрал күту режиміне ауысады.

Мультипісіргіш жұмыс уақыты аяқталғысымен дыбыстық сигнал шығарады, сонымен құрылғы автоматты түрде жылыту режиміне өтеді, егер бұл режим бұрыннан жойылмаған болса. Дисплейдегі автоматтық жылыту режимінде уақыттың тікелей есебі басталады, бұл тағам жылыту режимінде қанша уақыт тұрғанын көрсетеді.

Жылыту режимін өшіру үшін «ЖЫЛЫТУ/БОЛДЫРМАУ» сенсорына басыңыз, сонымен құрылғы күту режиміне ауысады. Құралды өшіріңіз.

«Тұнба»

Бұл бағдарламасы тұнба мен үйде жасалатын шарап әзірлеуге арналған.

- Құралды іске қосыңыз, құрал іске қосылған кезде экранның көмескі жарығы жанады.
 - Қажетті қоспалардың барлығын рецептураға сәйкесе, тостаққа салыңыз. «Құралды пайдалану» тарауын басшылыққа алыңыз.
 - *Бұл режимде әзірлеу кезінде қақпақты жабуға кеңес береміз. Қақпақ дұрыс жабылмағанда нәтижесі талабыңыздан шықпауы мүмкін.*
 - «МӘЗІР» сенсорына басыңыз, қайталап басумен “ ТҰНБА ” режимін таңдап
 - алыңыз, сонымен, дисплейде таймер мен “ ТҰНБА ” жазбасы жыпылықтай бастайды.
 - Жыпылықтап тұрған таймерде уақыттың мәні көрсетіледі, осы режимге бекітілген уақыт режимі бойынша тағамды әзірлеу уақыты – 12 сағат. Әзірлеудің уақыт диапазоны, тағам әзірлеудің рецептіне қарай 6 сағаттан бастап 12 сағаттың аралығында өзгеруі мүмкін сонымен, «Көрсеткіш оғы жоғары  және көрсеткіш оғы төмен  » белгілері бар сенсорларын қолданып, сағат мәнін 1 сағаттық қадамымен орнатыңыз. Әзірлеу уақытты орнату барысында дисплейдегі таймер жыпылықтай бастайды.
 - Бағдарламаны іске қосу үшін “СТАРТ” сенсорына басыңыз, дыбысты сигнал естіледі, мультипісіргіш тағамды белгіленген режимінде әзірлей бастайды. Бұл бағдарлама аяқталғаннан кейін құрылғы «ЖЫЛЫТУ» режиміне өтпейді.
 - Бағдарламаны іске қосқаннан кейін, дисплейдегі тағам әзірлеу уақытының кері санауы көрінеді.
 - Қажетіне қарай әзірлеу барысындағы бағдарламаның жылыту режиміне өтуін «ЖЫЛЫТУ/БОЛДЫРМАУ» сенсоры арқылы үзіп тастауға болады, сонымен құрал күту режиміне ауысады.
- Мультипісіргіш жұмыс уақыты аяқталғысымен дыбыстық сигнал шығарады.

PMС 0519D Мультипісіргіште тағамды әзірлеу үшін рецептілері туралы Сіз www.polar.ru сайтындағы «Мультипісіргіш құрылғыларда тағамды әзірлеу үшін рецептілері» тарауында таба аласыз.

Тағам әзірлеу режимдерінің қысқаша кестесі



Әзірлеу режимі	Әзірлеу уақыты мен температурасы	«Кейінге қалдырылған старт» функциясын қолдану мүмкіндігі	Қақпақтың орналасуы бойынша кеңестер
Мультиаспаз	Бекітілген уақыт режимі бойынша: 5 минут. Уақытты реттеу: 5 минуттан бастап 16 сағатқа дейін, 5 минут қадамымен Температураны реттеу: 40°C градустан бастап -160°C градусқа дейін, 5°C қадамымен.	Иә	Ашық немесе жабық, тағамына қарай
Пісірмелер	Бекітілген уақыт режимі бойынша: 1 сағат. Уақытты реттеу: 30 минуттан бастап 3,5 сағатқа дейін, 10 минут қадамымен. Температураны реттеу: 130°C.	Иә	Жабық
Сорпа	Бекітілген уақыт режимі бойынша: 1 сағат. Уақытты реттеу: 1 сағаттан бастап 4 сағатқа дейін, 10 минут қадамымен.	Иә	Жабық
Бұқтыру	Бекітілген уақыт режимі бойынша: 2 сағат. Уақытты реттеу: 30 минуттан бастап 8 сағатқа дейін, 30 минут қадамымен.	Иә	Жабық
Қуыру (t)	Бекітілген уақыт режимі бойынша: 30 минут. Уақытты реттеу: 10 минуттан бастап 1 сағатқа дейін, 5 минут қадамымен. Әзірлеу температурасы: 100°C градустан бастап -160°C градусқа дейін, 5°C градус қадамымен.	Иә	Ашық
Қыздырып пісіру	Бекітілген уақыт режимі бойынша: 30 минут. Уақытты реттеу: 10 минуттан бастап 2,5 сағатқа дейін, 5 минут қадамымен.	Иә	Жабық
Палау	Бекітілген уақыт режимі бойынша: 1 сағат. Уақытты реттеу: 20 минуттан бастап 2 сағатқа дейін, 5 минут қадамымен.	Иә	Жабық

Паста	Бекітілген уақыт режимі бойынша: 8 минут. Уақытты реттеу: 8 минуттан бастап 20 минутқа дейін, 1 минут қадамымен.	Иә	Су қайнағанға дейін жабық, содан кейін ашық күйде болу тиіс.
Йогурт	Бекітілген уақыт режимі бойынша: 8 сағат. Уақытты реттеу: 4 сағаттан бастап 12 сағатқа дейін, 30 минут қадамымен.	Иә	Жабық
Қайнатпа	Бекітілген уақыт режимі бойынша: 1 сағат. Уақытты реттеу: 30 минуттан бастап 4 сағатқа дейін, 5 минут қадамымен.	Иә	Жабық
Буда пісіру	Бекітілген уақыт режимі бойынша: 5 минут Уақытты реттеу: 5 минуттан бастап 1 сағатқа дейін, 1 минут қадамымен.	Иә	Жабық
Бұршак	Бекітілген уақыт режимі бойынша: 1 сағат. Уақытты реттеу: 1 сағаттан бастап 4 сағатқа дейін, 10 минут қадамымен. Әзірлеу температурасы: 93°C .	Иә	Жабық
Сүтті ботқа	Бекітілген уақыт режимі бойынша: 1 сағат . Уақытты реттеу: 10 минуттан бастап 1,5 сағатқа дейін, 5 минут қадамымен.	Иә	Жабық
Жарма	Бекітілген уақыт режимі бойынша: 40 минут. Уақытты реттеу: 20 минуттан бастап 2 сағатқа дейін, 5 минут қадамымен.	Иә	Жабық
Жылыту	Бекітілген уақыт режимі бойынша: 20 минут. Уақытты реттеу: 10 минуттан бастап 1 сағатқа дейін, 5 минут қадамымен.	Иә	Жабық
Пицца(t)	Бекітілген уақыт режимі бойынша: 20 минут. Уақытты реттеу: 20 минуттан бастап 1 сағатқа дейін, 5 минут қадамымен. Әзірлеу температурасы: 120°C градустан бастап - 160°C градусқа дейін, 5°C қадамымен.	Иә	Жабық
Нан	Бекітілген уақыт режимі бойынша: 3 сағат (1 кезеңінде – 2сағат, 2 кезеңінде – 1 сағат).	Иә	Жабық

	Уақытты реттеу: 1 кезеңінде – 30 минуттан бастап 2,5 сағатқа дейін, 2 кезеңінде –30 минуттан бастап 2,5 сағатқа дейін, 5 минут қадамымен.		
Тұнба	Бекітілген уақыт режимі бойынша: 12 сағат. Уақытты реттеу: 6 сағаттан бастап 12 сағатқа дейін, 1 сағат қадамымен.	Иә	Жабық

“Кейінге қалдырылған старт” функциясы

«Кейінге қалдырылған старт» функциясы тағамды қажет уақытына әзірлеуге мүмкіндік береді. Алайда, тағамның қоспаларында тез бұзылатын өнімдер болса, стартты ұзақ уақытқа созып алмаңыз.

- “Кейінге қалдырылған старт” функциясы барлық бағдармалары үшін қолданылады.
- Режимді активтеу үшін «МӘЗІР» сенсорын қолданып, әзірлеу бағдарламаны таңдаңыз, содан кейін **«КЕЙІНГЕ ҚАЛДЫРЫЛҒАН СТАРТ»** сенсорына басыңыз, сонымен дисплейде сағат  индикаторы пайда болады.
- «Көрсеткіш оғы жоғары  және көрсеткіш оғы төмен  » белгілері бар сенсорларын қолданып, тағам қай уақытқа қарай дайын болу қажет, өзіңіз қалаған уақытты орнатыңыз. **Назар аударыңыз!** Уақытша орнатылатын реттеулер нақты уақыт режимінде орнатылады.
- «СТАРТ» батырмсын басыңыз. Бағдарлама бекітілген уақытты санау бастайды және белгіленген бағдарламаны іске қосады, сонымен тағамды берілген режимінде әзірлей бастап, сондай-ақ, бекіткен уақытына қарай әзірлейді.

Ескертпе: Уақыттың кері санауы «Буда пісіру», «Паста», «Қуыру» режимдерінде жұмыс температурасына жеткен сәтте қосылады, себебі тағам «Кейінге қалдырылған старт» режимі бойынша белгілеп қойылған уақыттан ертерек немесе кейінірек әзірлену мүмкін (тостақ қай мөлшеріне дейін толтырылған, соған байланысты).

Тағамды әзірлеу процесі автоматтық «Палау» және «Жарма» режимдері бойынша белгілеп қойылған уақыттан ертерек аяқталу мүмкін (осы сәйкесінше режимдерін қараңыз), сонымен мультипісіргіш бекітілген уақыт аяқталмағанда «Жылыту» режимінде болады.

Құралды тазарту және күту

- Тағам әзірлеп болғаннан кейін әрдайым мультипісіргішті тағамның қалдықтарын алып, тастаңыз да ластанудан тазартыңыз.
- Мультипісіргіштің ішкі қақпағының конструкциясы алынбалы. Әрдайым, тағам әзірлеп болғаннан кейін алынбалы қақпақты губканы пайдалана отырып, бейтарап сабынды суда жууға кеңес беріледі.

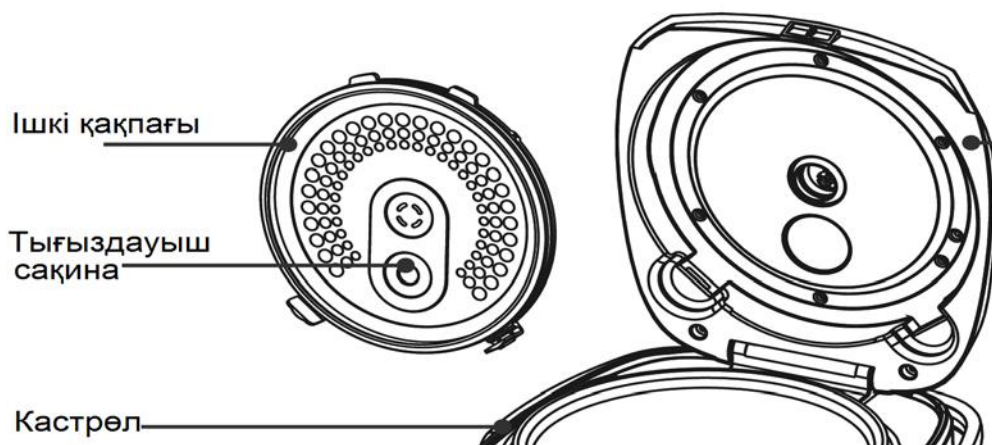

- Мультипісіргіштің ластанған жерін тазарту үшін метал сымы бар қылшақтарды және еріткіштерді қолданбаңыз.
- Егер тағамның қалдығы кастрюльге жабысып қалса, жуардың алдында суға матырып қойыңыз. Ішкі ыдысты сүртіңіз.
- Сыртқы қабатын суға батырмаңыз. Сыртқы қабаты тазарту үшін ылғал жұмсақ губканы немесе шүберекті пайдаланыңыз.
- Керамикалық жабыны бар ішкі ыдысын және тұғырық- буда пісіргішті ыдысын жуатын машинада жууға болады. Ыдыс жуатын машинада жуған кезде, ішкі кастрюльдің ыдыс жуатын машинаның құрамдас бөлшектеріне зақымданбауын қадағалаңыз.

Мультипісіргіштің ішкі ыдысын пайдалану кезіндегі сақтық шаралары

- Араластыру үшін тек қана ағаш қасықты немесе құралмен жинақта болатын арнайы пластмасса қасықты пайдаланыңыз.
- Кастрюльге сіркесу құймаңыз, бұл жабынды бүлдіруі мүмкін.
- Біраз уақыт өткеннен кейін кастрюльдің сумен және жуғыш заттармен жанасуына байланысты, түсі өзгеруі мүмкін. Бұл қалыпты құбылыс және мультипісіргішті еш алаңдамай әрі қарай пайдалана беруге болады.
- Тазарту үшін абразивті заттарды ҚОЛДАНБАҢЫЗ.

Назар аударыңыз:

Пайдалану мерзімі аяқталғаннан кейін электр құралын әдеттегі тұрмыстық қалдықтармен бірге лақтырмай, жоятын ресми пунктке өткізіңіз. Сөйтіп, Сіз қоршаған ортаны сақтауға көмектесесіз.

Егер қиындық туындаса.

Қиындық	Себебі	Жою тәсілі
Жұмыс индикаторы жанбайды, қыздыратын элемент жұмыс істемейді.	1. Электр қоректендіргішінде ақау бар. 2. Электр тақтасы немесе контактілерде ақау бар.	Құралдың желіге қосылғанын тексеріңіз. Көмек үшін авторланған қызмет көрсетуорталығына барыңыз.
Индикатор жанады, қыздыратын элемент жұмыс істемейді.	Электр тақтасы немесе жалғасу контактілерде ақау бар.	Көмек үшін авторланған қызмет көрсетуорталығына барыңыз.
Тағам тым ұзақ әзірленуде.	1. Желіден қоректендіру жоқ .	Құралдың желіге қосылғанын тексеріңіз.
	2. Қыздыратын элементтің ақауы бар.	Көмек үшін авторланған қызмет көрсетуорталығына барыңыз.
	3. Мультипісіргіштің ішкі ыдысы қисық орнатылған.	Ішкі ыдысты тексеріңіз, оның дұрыс орнатылғанына көз жеткізіңіз.
	4. Қыздыратын пластина мен кастрөлдің арасында бөгде зат бар.	Бөгде затты алып тастаңыз .
Дисплейде қателер коды көрінеді. E1, E2, E3, E4	Электрмен қоректендіру тақтасымен қиындық .	Көмек үшін авторланған қызмет көрсетуорталығына барыңыз.

Техникалық сипаттамасы

PMС 0519D – Polaris сауда белгісінің тұрмыстық электрлік мультипісіргіші

Кернеуі: 220 – 240 В

Жиілігі: ~50 Гц

Қуаттылығы: 860 Вт

Ыдыстың жалпы көлемі: 5 л

Ескертпе: Өзгерістер мен жетілдіруді енгізудің ұдайы үрдісінің орын алуынан, нұсқаулық пен бұйымның арасында қандай да бір айырмашлық байқалуы мүмкін. Өндіруші, тұтынушының бұған назар аударатынына үлкен үміт артады.

Сертификаттау туралы ақпарат

Құрал РФ нормативті құжаттарына сәйкестікке сертификатталған.

Сәйкестік Сертификаты № РОСС US.AE51.B16478 Серия нөмірі RU № 0525041

Қолданылу мерзімі 12.02.2013 жылдан бастап 11.02.2014 жылға дейін.

Берілген: Өнімді сертификаттау органы ЖШҚ "ПРОФИ-СЕРТИФИКАТ", 105064, Мәскеу қ, Малый Казённый көшесі., 5 үй, 5 құрылыс.



061



Бұйымның есептік жарамдылық мерзімі:

- 3 жыл.

Кепілдік мерзімі: сатып алған күннен бастап

- 1 жыл.

Ішкі тостаққа (кастрөлге) берілетін кепілдік мерзімі: сатып алған күннен бастап

- 6 ай.

Өндіруші:

Texton Corporation LLC - "Текстон Корпорэйшн" ЖШҚ

State of Delaware USA, 1313 N. Market Street, Suite 5100, Wilmington, DE 19801, USA.

1313 Н. Маркет Стрит, 5100 бөлмежай, Уилмингтон қ., штат Делавэр, 19801, АҚШ

КЕПІЛДІК МІНДЕТТЕМЕ

Бұйым: Тұрмыстық электрлік мультипісіргіш

Моделі: PMC 0519D

Бұл кепілдік әрекеттегі заңдылықпен бекітілген тұтынушының құқығына қосымша ретінде өндірушімен берілген, және тұтынушының құқығын еш шектемейді.

Бұл кепілдік бұйымды сатып алған күннен 12 ай бойына әрекетте болады, және материалдар мен жұмыс істеуіне байланысты ақаулар табылған жағдайда кепілдік қызмет көрсетуді білдіреді. Бұл жағдайда тұтынушы басқасын қоса алғанда, бұйымды тегін жөндеуге құқықты. Бұл кепілдік келесі шарттарды сақтағанда, жарамды:

1. Кепілдік міндеттеме «Texton Corporation LLC» компаниясы шығаратын барлық үлгілерге, кепілдік қызмет көрсетілетін елдердің барлығында жарамды (сатып алған жеріне қарамастан).
2. Бұйым тек қана тұрмыстық қажеттіліктерге пайдалану үшін сатып алынуы тиіс. Бұйым пайдалану бойынша нұсқаулыққа, қауіпсіздік бойынша ережелер мен талаптарды сақтай отырып, пайдаланылуы тиіс.
3. Өндірушінің міндеттемесін осы кепілдік бойынша сатушылар – өндірушінің уәкілетті дилерлері және ресми қызмет көрсететін (қызмет көрсету) орталықтар орындайды. Бұл кепілдік өндіруші құзырлық бермеген сатушылардан сатып алынған бұйымдарға таралмайды, олар тұтынушы алдында заңға сәйкес, өздігінен жауап береді.
4. Бұл кепілдік келесі жәйттердің нәтижесінде пайда болған ақауларды жөндеуге таралмайды:
 - Химиялық, механикалық немесе өзге де әсер етулер, бөгде заттардың бұйымның ішіне түсіп кетуі;
 - Бұйымды тікелей мақсаты бойынша емес, дұрыс пайдаланбағанда, жинаққа кірмейтін, қосымша аксессуарларды пайдаланғанда, сондай-ақ, бұйымды техника қауіпсіздігі ережелері мен талаптарын бұза отырып, орнатқанда және пайдаланғанда;
 - Жарамдылық мерзімі шектеулі әрлеу бөлшектері, шам, батареялар, қорғаныс экрандары, қоқыс жинақтауыштар, белдіктер, қылшақтар тозғанда;
 - Авторланған қызмет көрсету орталықтар болып табылмайтын*, тұлғалар немесе фирмалар өндірген бұйымдардың жөндеуі;
5. Осы талонның түпнұсқасымен, сатушы берген тауарлы чектің түпнұсқасымен және ақау табылған бұйыммен бірге көрсеткенде ғана жарамды болмақ.
6. Бұл кепілдік тек қана жеке тұрмыстық қажеттілік үшін пайдаланылатын бұйымдарға ғана жарамды, және коммерциялық, өнеркәсіптік немесе кәсіби мақсатта қолданылатын бұйымдарға таралмайды.

POLARIS бұйымдарына кепілдік қызмет көрсету мәселелері бойынша Өзіңіздің жергілікті POLARIS ресми сатушыңызға хабарласыңыз.

* Авторланған қызмет көрсету орталықтардың мекен-жайлары Компания сайтында: www.polar.ru

McGrp.Ru



Сайт техники и электроники

Наш сайт McGrp.Ru при этом не является просто хранилищем [инструкций по эксплуатации](#), это живое сообщество людей. Они общаются на форуме, задают вопросы о способах и особенностях использования техники. На все вопросы очень быстро находят ответы от таких же посетителей сайта, экспертов или администраторов. Вопрос можно задать как на форуме, так и в специальной форме на странице, где описывается интересующая вас техника.